



M-970 DP / M-970 DPW Tragbarer DVD-Player Benutzerhandbuch



Bitte lesen dieses Handbuch vor dem Gebrauch des Geräts aufmerksam durch.

Deutsch

BESCHREIBUNG DES GERÄTS

Haupteinheit

- Flüssigkristallanzeige
Hinweis: Das LCD ist mit dem Hauptkörper des Players anhand einer drehbaren Achse verbunden, die horizontal um 180° in den Uhrzeigersinn. Verwenden Sie die Schwenkmöglichkeit nicht zu oft, das kann das Gerät beschädigen.
- Taste **▶||**: Starten der Wiedergabe oder vorübergehendes Umschalten auf Pause.
- Taste **SETUP** (Konfiguration): Anzeige des Konfigurationsmenüs.
- Taste **SOURCE**: Auswahl einer Betriebsart (DVD oder USB)
- USB-Schnittstelle
- Buchse zum Anschließen von Kopf-/Ohrhörern
- Audio-/Video-Ausgang (**AV OUT**)
- EIN/AUS-Schalter (**ON/OFF**)
- Stromversorgungseingang Gleichstrom 9 - 12V
- Taste **△** (Öffnen)
- ◀◀/▲**: Übergang zum vorhergehenden Kapitel oder zur vorhergehenden Tonspur. Menünavigation oben.
- ▶▶/▼**: Übergang zum nächsten Kapitel oder zur nächsten Spur. Menünavigation unten.
- VOL- / ◀**: Lautstärke reduzieren. Menünavigation links.
- VOL+ / ▶**: Lautstärke erhöhen. Menünavigation rechts.
- Disc-Fach
- Stromversorgungsanzeigelampe. Diese Anzeigelampe schaltet sich ein, wenn das Gerät in Betrieb ist.
- Sensor der Fernbedienung
- Ladezustandsanzeige: Die Ladeanzeige leuchtet stetig, sobald die integrierte Batterie vollständig geladen ist.

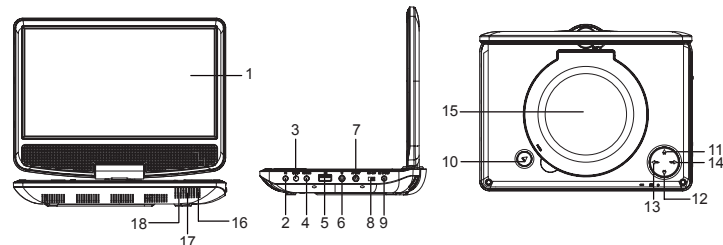

DE - 1

Fernbedienung

- STEP** (bildweise Anzeige): bildweise Anzeige
- SEARCH**: (gehe zu): Suchen eines Titels, Kapitels, einer Zeit oder einer Tonspur
- MUTE**: (Stummuschaltung): Aktivieren / Deaktivieren des Tons
- SOURCE**: Auswahl einer Betriebsart (DVD oder USB)
- 0,1,2...9, 10+**: Eingabe von Zahlen
- DISPLAY**: Anzeige von Informationen zur Wiedergabe auf dem Display
- SUBTITLE** (Untertitel): Auswahl der Untertitelsprache
- ANGLE**: Auswahl eines Blickwinkels für DVDs
- AUDIO**: Einstellen der Audioparameter
- MENU/PBC**: Anzeige des Disc-Menüs. Aktivieren / Deaktivieren des PBC-Modus (mit den VCD-Discs)
- TITLE** (Titel): Anzeige des Titelmenus der Disc
- ▶||**: Starten der Wiedergabe oder vorübergehendes Umschalten auf Pause.
- ▲, ▼, ◀, ▶**: Navigation in den Menüs.
- ENTER**: Bestätigen einer Auswahl während des Browsens in den Menüs.
- MODE**: Zum direkten Zugriff auf die Video-Setup-Seite.
- VOL+/-**: Einstellen der Lautstärke
- SETUP** (Konfiguration): Anzeige des Konfigurationsmenüs.
- REPEAT** (Wiederholung): Wiederholung einer Tonspur.
- SLOW** (Zeitlupe): Zeitlupenwiedergabe
- PROGRAM** (Programmierung): Programmierung der Reihenfolge bei der Wiedergabe
- ZOOM**: Vergrößern des Bilds
- ▶||/◀◀**: Wechsel zum vorhergehenden oder zum nächsten Kapitel (DVD) oder Titel (CD).
- ◀◀/▶▶**: Schneller Rückwärts- oder Vorwärtslauf

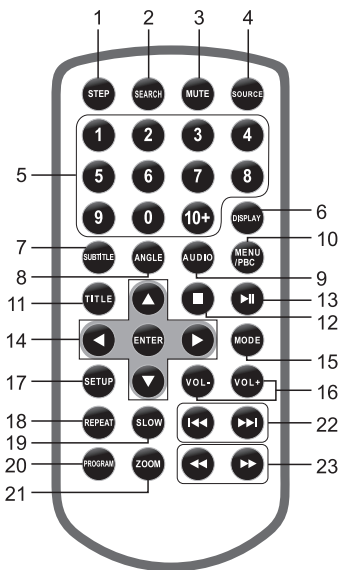

Hinweis: Das Symbol erscheint, wenn die von Ihnen ausgewählte Funktion auf dem Gerät nicht verfügbar ist.

DE - 2

GEBRAUCH EINES KOPFHÖRERS / OHRHÖRERS

Maximale Ausgangsspannung ≤ 150 mV
Charakteristische Breitbandspannung ≥ 75mV

WARNUNG IN ZUSAMMENHANG MIT DER LAUTSTÄRKE BEIM GEBRAUCH DES KOPFHÖRERS

Vor dem Anstecken eines Kopfhörers zuerst die Lautstärke verringern; sie kann danach bei Bedarf wieder erhöht werden. Das längere Hören mit einem Kopfhörer bei großer Lautstärke kann Ihr Gehör unwiderruflich schädigen. Wenn ein Kopf- oder Ohrhörer an das Gerät angeschlossen wird, deaktiviert das die Lautsprecher des Players.

Achtung: Vermeiden Sie große Lautstärken, sie schädigen Ihr Gehör.



Um mögliche Gehörschäden zu vermeiden, sollten Sie nicht über längere Zeit bei hohen Lautstärken Musik hören.

WIEDERGABE VON DISCS

Information über die internationalen DVD-Zonen

Informationen zur Verwaltung der Zonen: Dieses Gerät wurde gemäß dem Konzept der internationalen Zonen konzipiert und hergestellt, um den auf den DVDs codierten Informationen zu entsprechen. Wenn die auf der DVD stehende Zonennummer nicht mit der Zonennummer des Players übereinstimmt, kann der Player die DVD nicht wiedergeben.

Dieses Gerät hat die Zonennummer 2.

Normale Wiedergabe

- Zum Einschalten des Geräts den Stromversorgungsschalter auf „ON“ stellen. Die Stromversorgungsanzeigelampe schaltet sich ein.
- Drücken Sie die Taste **△**, um das Disc-Fach zu öffnen.
- Die Disc richtig mit der bedruckten Seite nach oben einlegen.
- Das Fach wieder schließen. Das Gerät braucht ein Weilchen, um den Inhalt der Disc zu laden. Danach zeigt es automatisch das Hauptmenü der DVD an oder es beginnt direkt mit der Wiedergabe. Wenn die Wiedergabe der DVD nicht automatisch beginnt, drücken Sie auf die Taste **▶||** der Fernbedienung.

Schnelle Wiedergabe vorwärts/rückwärts

Während der Wiedergabe der Disc einmal oder mehrmals auf die Taste **◀◀** oder **▶▶** drücken, um die Geschwindigkeit der Wiedergabe und die Richtung der beschleunigten Wiedergabe zu ändern. Drücken Sie auf die Taste **▶||** der Fernbedienung, um die normale Wiedergabe fortzusetzen.

Bildweise Wiedergabe (DVDs)

- Während der Wiedergabe der Disc, einmal auf die Taste **STEP** drücken.
- Dann mehrmals auf diese Taste drücken, um einen bildweisen Vorlauf auszuführen.
- Drücken Sie auf die Taste **▶||** der Fernbedienung, um die normale Wiedergabe fortzusetzen.

Die Fernbedienung wird über die mitgelieferte Lithium-Batterie (1 Batterie, Typ CR 2025) betrieben. Um die Fernbedienung einzuschalten, entfernen Sie den Isolierungsstreifen auf der Rückseite des Geräts.



DIE BATTERIE DER FERNBEDIENUNG ERSETZEN

- Drücken Sie den Knopf nach rechts.
- Ziehen Sie das Batteriefach heraus.
- Legen Sie eine Batterie vom Typ "CR2025" derart ein, dass ihre positive Seite (+) nach oben zeigt.
- Setzen Sie den Batteriefachdeckel wieder ein.



Werfen Sie leere Batterien nicht in den Hausmüll, sondern geben Sie sie bei einer Sammelstelle oder bei Ihrem Händler ab.

HINWEISE:

- Versuchen Sie nicht, nicht aufladbare Batterien aufzuladen. Erhitzen Sie Batterien nicht, demontieren Sie sie nicht.
- Um ein Ausfließen der Batterien zu vermeiden, wenn Sie das Gerät während längerer Zeit nicht verwenden, nehmen Sie die Batterien aus dem Gerät.
- Wenn Sie die Fernbedienung während längerer Zeit nicht verwenden, entfernen Sie ihre Batterie, um Schäden durch Ausfließen der Batterie zu vermeiden.

ACHTUNG:

Wenn die Batterie nicht richtig eingelegt wird, besteht die Gefahr, dass die Batterie explodiert. Ersetzen Sie eine leere Batterie nur mit einer identischen oder gleichwertigen Batterie.



WARNUNG
Batterien nicht verschlucken; Gefahr von Verätzungen.

Die (mitgelieferte) Fernbedienung dieses Produkts enthält eine Knopf-Batterie. Wird diese Knopf-Batterie verschluckt, kann dies innerhalb von nur 2 Stunden schwerwiegende innere Verätzungen oder sogar Tod verursachen. Halten Sie alte und neue Batterien von Kindern fern. Falls sich das Batteriefach nicht sicher verschließen lässt, beenden Sie den Gebrauch des Produkts und bewahren Sie es für Kinder unzugänglich auf. Falls Sie vermuten, dass eine Batterie verschluckt oder in Körperöffnungen eingeführt wurde, suchen Sie umgehend einen Arzt auf.



Sollten Sie dieses Gerät entsorgen müssen, beachten Sie bitte, dass Elektroaltgeräte nicht mit dem Hausmüll entsorgt werden dürfen. Informieren Sie sich über die nächst gelegenen Recycling-Möglichkeiten. Die lokalen Behörden oder Ihr Händler informieren Sie ausführlicher (Richtlinie zur Entsorgung elektrischer oder elektronischer Geräte).

DE - 3

Zeitlupenwiedergabe

- Während der Wiedergabe der Disc, einmal auf die Taste **SLOW** drücken.
- Drücken Sie wiederholt auf diese Taste, um die Geschwindigkeit der Zeitlupe und die Wiedergaberichtung zu ändern.
- Drücken Sie auf die Taste **▶||** d der Fernbedienung, um die normale Wiedergabe fortzusetzen.

Auswahl eines Kapitels / einer Tonspur

Während der Wiedergabe der Disc auf **▶▶|** oder **|◀◀** drücken, um zum unmittelbar folgenden oder vorhergehenden (DVD) Kapitel oder zur folgenden oder vorhergehenden Tonspur (CD) überzugehen.

Zoom (DVD und JPEG)

Während der Wiedergabe der Disc auf die Taste **ZOOM** drücken, bis die gewünschte Zoomgröße angezeigt wird. Diese Taste erlaubt das Auswählen eines der folgenden Zoomfaktoren: 2x, 3x, 4x, 1/2x, 1/3x oder 1/4x, x1 (ursprüngliche Größe). Hinweis: Im Zoom-Betrieb mit JPEG-Dateien auf die Taste **◀◀** oder **▶▶** drücken, um 100% zu aktivieren, dann wiederholt auf die Taste **ZOOM** drücken, um den gewünschten Zoomfaktor auszuwählen.

HÖHERE FUNKTIONEN

Anzeige von Informationen

Während der Wiedergabe mehrmals auf die Taste **DISPLAY** drücken, um nacheinander die auf der verwendeten DVD verfügbaren Informationen anzuzeigen: DVD: Abgelaufene Zeit des Titels, Restzeit des Titels, Abgelaufene Zeit des Kapitels, Restzeit des Kapitels, Keine Informationsanzeige. Audio-CD: Abgelaufene Zeit der Tonspur, Restzeit der Tonspur, Abgelaufene Gesamtzeit, Gesamtrestzeit, Keine Informationsanzeige.

Suchen eines bestimmten Abschnitts

Der Benutzer kann auf einen Abschnitt oder auf eine spezifische Spur zugreifen, indem er die Wiedergabezeit oder die Nummer der entsprechenden Spur eingibt.

- Mehrmals auf die Taste **SEARCH** drücken, um die verschiedenen Suchbetriebsarten anzuzeigen.

DVD:

T : 01/09 C : /16

Eingabe einer Kapitelnummer

TITEL 01/09 DAUER : :

Eingabe eines Zeitbereichs innerhalb eines Titels

KAPITEL 01/16 DAUER : :

Eingabe eines Zeitbereichs innerhalb eines Kapitels

DE - 8

ZUBEHÖR

- Fernbedienung x1
- Netzstromadapter x1
- Transporthoes x1
- Transporttasche x1
- Kopfhörer x1

STROMVERSORGUNG

Gebrauch des Netzstromadapters

Der Netzstromadapter funktioniert mit Wechselstrom zwischen 100V ~ und 240V ~ Wechselstrom. Der mitgelieferte Netzstromadapter darf auf keinen Fall mit einer Stromquelle mit anderen Kenndaten als den genannten verwendet werden.

Rechte Seite des Geräts

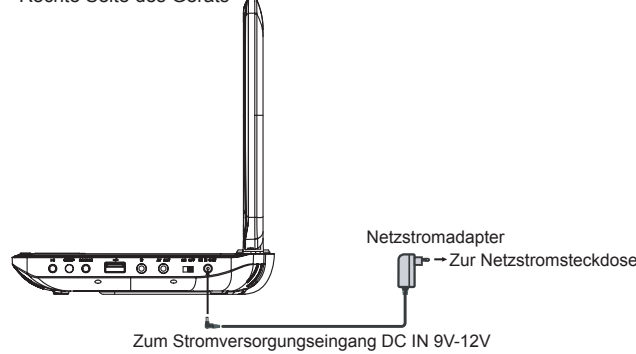

Achtung:

- Der mitgelieferte Netzstromadapter darf nur mit diesem Gerät verwendet werden. Verwenden Sie ihn nicht mit anderen Geräten.
- Schalten Sie das Gerät aus, bevor Sie den Netzstromadapter abstecken, um ein Beschädigen des DVD-Players zu vermeiden.
- Wird das Gerät während längerer Zeit nicht verwendet, sollte der Netzstromadapter von der Stromsteckdose abgesteckt werden.
- Stellen Sie das Gerät in der Nähe der Stromsteckdose auf und sorgen Sie dafür, dass die Stromsteckdose leicht zugänglich ist. Sollte die Stromsteckdose eine Störung aufweisen, müssen Sie das Gerät sofort abstecken.
- Der Netzstromadapter erlaubt das Abstecken des Geräts. Er muss während des Gebrauchs leicht zugänglich sein. Um die Stromversorgung des Geräts komplett zu unterbrechen, muss der Netzstromadapter von der Stromsteckdose abgesteckt werden.
- Verwenden Sie auf keinen Fall einen beschädigten Netzstromadapter. Verlegen Sie das Netzkabel so, dass es weder eingeklemmt noch gequetscht wird. Ein beschädigtes Netzkabel muss bei einer Reparaturstelle repariert werden.

DE - 4

Gebrauch des Zigarrenanzünderadapters

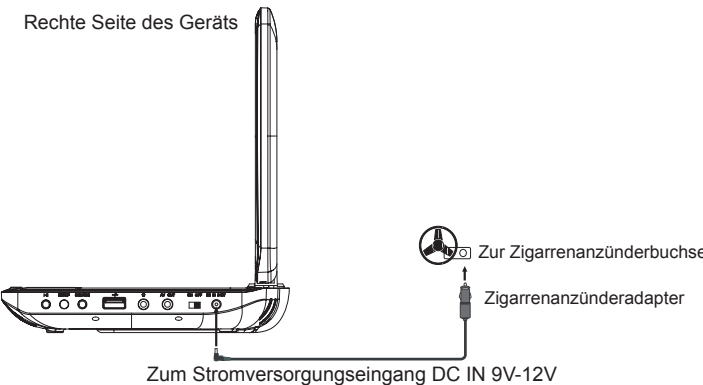

WARNUNG: Stecken Sie den Zigarrenanzünderadapter ab, wenn das Gerät nicht verwendet wird. Dieser Zigarrenanzünderadapter ist nicht für Fahrzeuge mit einer 24 V-Batterie geeignet!

Warnungen

- Verwenden Sie ausschließlich den mitgelieferten 12V-Zigarrenanzünderadapter. Der Gebrauch eines anderen Zigarrenanzünderadapters könnte das Gerät beschädigen.
- Der mitgelieferte 12V-Zigarrenanzünderadapter darf nur mit diesem DVD-Player verwendet werden. Verwenden Sie ihn nicht mit anderen Geräten.
- Aus Sicherheitsgründen dürfen Sie an dem Gerät während des Lenkens eines Fahrzeugs nicht hantieren und keine Videos ansehen.
- Sorgen Sie dafür, dass das Gerät korrekt befestigt ist, um ein Herunterfallen bei einem Unfall zu vermeiden.
- Wenn das Innere der Zigarrenanzünderbuchse Asche oder Staub enthält, kann der Stecker des Zigarrenanzünderadapters aufgrund des schlechten Kontakts heiß werden. Reinigen Sie daher die Zigarrenanzünderbuchse vor dem Gebrauch.
- Stecken Sie den Zigarrenanzünderadapter nach dem Gebrauch vom DVD-Player und von der Zigarrenanzünderbuchse ab.

Gebrauch des eingebauten Akkus

Dieses Gerät enthält einen eingebauten aufladbaren Akku (Typ Lithium-Polymer). Bei einer neuen oder leeren aufladbaren Akkueinheit, empfehlen wir ein Aufladen während 4 Stunden. Der Akku kann jederzeit und ungeachtet seines Ladezustands wieder aufgeladen werden. Die Ladeanzeige leuchtet stetig, sobald die integrierte Batterie vollständig geladen ist.

DE - 5

ANSCHLÜSSE

Vor dem Anschließen müssen Sie alle Geräte ausschalten.

Anschließen an ein Fernsehgerät

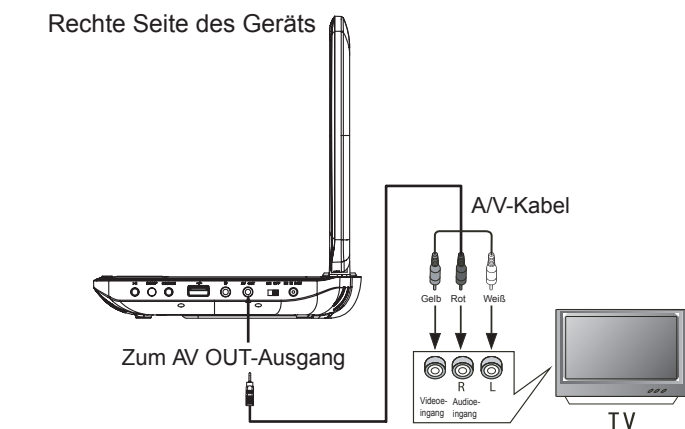

DE - 6

DE - 7

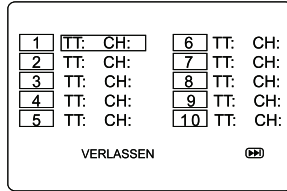

- Geben Sie mit Hilfe des Zifferblocks die Nummer des Titels und des Kapitels (DVD) oder des Musiktitels (CD) ein.
- Verwenden Sie die Richtungstasten (◀, ▶, ▲, ▼), um zum nächsten Eintrag zu gehen. Wiederholen Sie Punkt 3, bis alle gewünschten Elemente einprogrammiert sind. Anmerkung: Drücken Sie auf ▶▶, um zur nächsten Seite zu gelangen und die Elemente 11 bis 20 zu programmieren.
- Wählen Sie die Option „WIED.“ und drücken Sie die Taste **ENTER**, um die programmierte Wiedergabe zu starten.
- Drücken Sie die Taste ■, um die programmierte Wiedergabe zu beenden und die Programmierung zu löschen.

WIEDERGABE AUSGEHEND VON EINEM USB-GERÄT

- Sie können ein USB-Flash-Speichergerät (nicht im Lieferumfang enthalten) an den USB-Port des Geräts anschließen und MP3/DivX/ BILDDATEIEN Dateien abspielen.
- Schließen Sie das USB-Peripheriegerät an die USB-Schnittstelle des Geräts an.
 - Drücken Sie die Taste **SOURCE** gefolgt von ▼ zur Auswahl von „MEDIEN“. Drücken Sie die Taste ▶ zur Auswahl von „USB“ und drücken Sie **ENTER** zum Bestätigen. (Hinweis: Wählen Sie „DVD“, um in den Disc-Modus umzuschalten.)

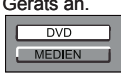

Zur Wiedergabe von Dateien, die sich auf dem USB-Peripheriegerät befinden, sehen Sie bitte im Abschnitt „WIEDERGABE VON MP3/DIVX/ BILDDATEIEN“ nach.

Hinweise:

- Wir empfehlen, das USB-Peripheriegerät nur an das Gerät anzuschließen, wenn dieses ausgeschaltet ist.
- Es gibt auf dem Markt eine große Auswahl an USB-Peripheriegeräten. Wir können nicht garantieren, dass der DVD-Player alle Modelle unterstützt. Wenn ein USB-Peripheriegerät nicht unterstützt wird, probieren Sie eventuell ein anderes.

WIEDERGABE VON MP3-/DIVX-/BILDDATEIEN

Dieses Gerät kann MP3-, DivX- und Bilddateien wiedergeben, die auf CD-/CD-RW und USB-Peripheriegeräten gespeichert sind.

- Legen Sie eine Disc in das Disc-Fach.
- Der Inhalt der Disc wird auf dem Display angezeigt.

DE - 10

Die Wiedergabe von DVDs, deren Niveau höher ist als das ausgewählte Niveau ist unmöglich, außer wenn die Kindersperrenfunktion deaktiviert wird.

Es gibt die folgenden Einschränkungsniveaus:

- „1 KINDER“
- „2 G“
- „3 PG“
- „4 PG-13“
- „5 PG-R“
- „6R“
- „7 NC-17“
- „8 ERWACHSENE“

UNTERTITEL MPEG4

Falls Ihre DivX-Videodatei Untertitel enthält, verwenden Sie diese Funktion, um die gewünschte Untertitel-Sprache einzustellen.

STANDARDEINSTELL.

Wählen Sie diesen Parameter aus und bestätigen Sie durch Drücken der Taste **ENTER**. Diese Funktion erlaubt das Wiederherstellen aller werkseitigen Einstellungen mit Ausnahme der Kindersperre und des Codes.

PASSWORT-EINSTELLUNGSSEITE

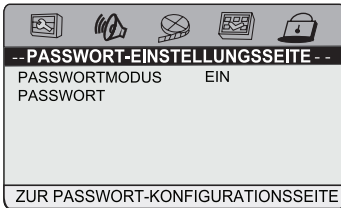

PASSWORTMODUS

Aktivieren / Deaktivieren des Passworts.

PASSWORT

Diese Funktion erlaubt das Festlegen oder Ändern des Passworts. Wählen Sie mit den Tasten ▲ und ▼ „PASSWORT“ aus. Drücken Sie auf die Taste ▶, um „ÄNDERN“ auszuwählen, drücken Sie schließlich auf **ENTER**. Verwenden Sie zum Eingeben Ihres Passworts zu 6 Ziffern den Zifferblock und drücken Sie abschließend auf OK (wenn Sie Ihr Passwort nach dem Kauf dieses Geräts nicht geändert haben, lautet das Standardpasswort 1369).

DE - 15

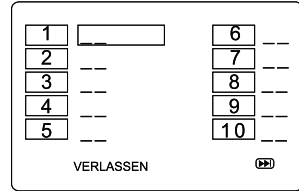

- Drücken Sie auf die Tasten ◀, ▶, ▲, ▼ um die Datei, die Sie wiedergeben möchten, anzuzeigen und auszuwählen. Drücken Sie dann zum Bestätigen und Starten der Wiedergabe auf **ENTER**.
- Die Taste ■, um die Wiedergabe zu stoppen.

Hinweise: Zum Wiedergeben von Dateien, die sich auf einem USB-Peripheriegerät, schließen Sie das USB-Peripheriegerät an, während der DVD-Player ausgeschaltet ist. Das Gerät einschalten ON und die Taste **SOURCE** drücken, um den USB- auszuwählen.

Anmerkungen:

- Vermeiden Sie zu lange Dateinamen! Wir empfehlen Ihnen, maximal 11 Zeichen zu verwenden.
- Eine Disk darf nicht mehr als 254 Dateien enthalten.
- Es dürfen insgesamt nicht über 32 Verzeichnisse eingerichtet werden.
- Die Verzeichnisse dürfen maximal in 4 Stufen eingeteilt werden.

Unterstützte Dateiformate:

MP3: 32 kbps - 320 kbps
 JPEG: bis 8000 X 6000 Pixel, bis max. 8 Mo
 MPEG: MPEG-1 (ISO/IEC 11172-2), MPEG-2 (ISO/IEC 13818-2), MPEG-4 ASP (DivX) AVI: bis 720 X 576
 VOB (DVD): 720 x 480i, 720 x 576i, 720 x 480p, 720 x 576p
 DivX: 3.11 / 4.0 / 5.0

KONFIGURATIONSMENÜ

Browsen im Konfigurationsmenü

- Auf die Taste **SETUP** drücken, um das Hauptkonfigurationsmenü anzuzeigen.
- Auf ◀, ▶ drücken, um ein Symbol aus dem Menü auszuwählen.
- Auf ▲ oder ▼ drücken, um eine unter einem Symbol des Menüs verfügbaren Optionen auszuwählen.
- Auf die Taste ▶ drücken, um zum Untermenü zuzugreifen, auf die Tasten ▲ oder ▼ drücken, um eine Option zu aktivieren.
- Zum Bestätigen der Auswahl auf **ENTER** drücken.
- Auf die Taste ◀ drücken, um zum vorhergehenden Menü zurückzukehren.
- Auf die Taste **SETUP** drücken, um das Hauptkonfigurationsmenü zu verlassen.

„ALLG. SETUP-SEITE“ (allgemeine Konfigurationssseite)

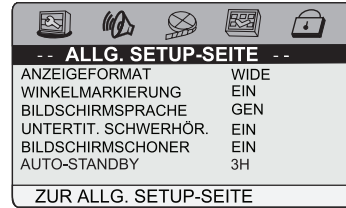

DE - 11

ANZEIGEFORMAT

4:3 PANSKAN

- Bei der Wiedergabe einer Video im breiten Format, schneidet diese Betriebsart die rechte und die linke Seite des Bilds ab, damit es in Vollbildschirmanzeige auf einem 4:3-Bildschirm angezeigt werden kann.
- Bestimmte DVDs, die Filme für Breitbildschirme enthalten, erlauben die Pan Scan-Wiedergabe nicht und werden automatisch in der Letter Box-Betriebsart wiedergegeben (schwarze Streifen auf der Bildschirmober- und -unterseite).

4:3 LETTERBOX

- Bei der Wiedergabe einer Video im breiten Format auf einem 4:3-Bildschirm, erscheinen auf der Bildschirmober- und -unterseite schwarze Streifen.

16:9 (Breitbildschirm)

- Richtige Wiedergabeart für Breitbildschirmvideos auf einem Breitbildschirm-Fernsehergerät.

PILLOWBOX

Das Breitbildschirmbild wird auf der ganzen Fläche in seinem ursprünglichen Bildverhältnis angezeigt, das Format 4:3 ebenso, allerdings mit schwarzen Rändern auf der linken und rechten Seite.

Hinweise:

- Die Maße des Bilds sind auf der DVD voreingestellt. Das Bild bestimmter DVDs entspricht daher eventuell nicht den ausgewählten Bildmaßen.
- Bei der Wiedergabe von DVDs, die im Format 4:3 aufgezeichnet wurden, erscheint das Bild immer im Format 4:3, und dies unabhängig von der Anzeigeformateinstellung des Fernsehgeräts im Konfigurationsmenü der Funktionen.

WINKELMARKIERUNG

EIN: Aktivieren Sie diesen Parameter, um ein Winkelsymbol während der Wiedergabe einer Disc anzuzeigen, die mehrere Blickwinkel anbietet. Sie können einen der angebotenen Blickwinkel mit Hilfe der Taste **ANGLE** der Fernbedienung auswählen.

AUS: Aktivieren Sie diesen Parameter, wenn das Winkelsymbol nicht angezeigt werden soll. **HINWEIS:** Diese Funktion ist nur für DVDs verfügbar, die mehrere Blickwinkel anbieten.

BILDSCHIRMSPRACHE (Sprache des OSD-Menüs)

- Auswahl einer Sprache für die Menüs.

UNTERTIT. SCHWERHÖR. (Untertitel für hörbehinderte Personen)

Bestimmte Discs enthalten Untertitel für Hörbehinderte.

EIN: Wählen Sie diesen Parameter aus, um diese Untertitel anzuzeigen.

AUS: Wählen Sie diesen Parameter aus, um diese Untertitel zu verbergen.

BILDSCHIRMSCHONER

Aktivieren / Deaktivieren des Bildschirmschoners.

AUTO-STANDBY

Mit dieser Funktion können Sie die Standby-Einstellung auswählen:

AUS: Das Gerät schaltet den Standby-Modus nicht ein.

3 STUNDEN: Falls innerhalb von 3 Stunden keine Taste gedrückt wird, schaltet das Gerät automatisch den Standby-Modus ein.

4 STUNDEN: Falls innerhalb von 4 Stunden keine Taste gedrückt wird, schaltet das Gerät automatisch den Standby-Modus ein

DE - 12

WARNUNG:

- Der Netzstromadapter erlaubt das Abstecken des Geräts. Er muss während des Gebrauchs leicht zugänglich sein. Um die Stromversorgung des Geräts komplett zu unterbrechen, muss der Netzstromadapter von der Stromsteckdose abgesteckt werden.
- Verwenden Sie auf keinen Fall einen beschädigten Netzstromadapter. Verlegen Sie das Netzkabel so, dass es weder eingeklemmt noch gequetscht wird. Ein beschädigtes Netzkabel muss von einem Fachmann repariert werden.
- Stellen Sie das Gerät auf eine ebene, gerade Fläche.
- Behindern Sie die Belüftung des Geräts nicht, indem Sie es an einem schlecht belüfteten Ort aufstellen, mit irgendetwas zudecken oder auf einen Teppich stellen.
- Um Funktionsstörungen zu vermeiden, darf dieses Gerät nicht in der Nähe von Lautsprechern oder Magneten aufgestellt werden.
- Dieses Gerät darf nicht in der prallen Sonne, in einem geschlossenen Fahrzeug oder an einem anderen Ort aufgestellt werden, an dem es Temperaturen über 40°C ausgesetzt ist. Es muss sich an einem Ort befinden, an dem die Temperatur 5 bis 35°C beträgt.
- Stellen Sie keine Kerze in die Nähe des Geräts oder des Netzstromadapters.
- Verwenden Sie das Gerät nicht sofort, nachdem Sie es aus einem kalten in einem warmen Raum gebracht haben. Es könnten Probleme aufgrund von Kondensatbildung auftreten.
- Sorgen Sie rund um das Gerät für ausreichende Belüftung und decken Sie die Belüftungsöffnungen des Geräts nicht ab.
- Stellen Sie keine Kerze auf das Gerät.
- Verwenden Sie dieses Gerät in gemäßigttem Klima.
- Ihr Gerät darf weder Regen noch Feuchtigkeit ausgesetzt werden.
- Lassen Sie mindestens 5 cm Freiraum um das Gerät, um für ausreichende Belüftung zu sorgen.
- Stellen Sie keinen mit Flüssigkeit gefüllten Gegenstand, wie zum Beispiel eine Vase auf das Gerät oder in seine Nähe.
- Das Typenschild befindet sich auf der Unterseite des Geräts.
- Entsorgen Sie leere Batterien umweltgerecht.
- Werfen Sie Batterien nicht ins Feuer!
- Batterien dürfen keiner übermäßigen Hitze ausgesetzt werden (wie zum Beispiel praller Sonne, Feuer oder anderen ähnlichen Hitzequellen).
- Verwenden Sie Ihren Kopfhörer oder Ohrhörer nicht mit zu hoher Lautstärke, um eine Gehörschädigung zu vermeiden.
- Vorübergehende elektrische und/oder elektrostatische Erscheinungen können Betriebsstörungen des Geräts verursachen und das Gerät muss eventuell reinitialisiert werden.

WARTUNG

Reinigung

Schalten Sie das Gerät aus und stecken Sie den Netzstromadapter vom Netzstrom ab, bevor Sie mit dem Reinigen beginnen.

- Verwenden Sie einen weichen, sauberen und trockenen Lappen. Befreien Sie die Belüftungsöffnungen auf der Rückseite oder den Seiten des Geräts in regelmäßigen Abständen.
- Der Gebrauch von Lösemitteln, scheuernden Mitteln oder Mitteln auf Alkohobasis kann das Gerät beschädigen.
- Wenn ein Gegenstand oder Flüssigkeit in das Gerät eindringt, das Gerät sofort von der Stromsteckdose abziehen und von einem Fachmann prüfen lassen.

DE - 17

AUDIO-EINSTELLUNGSSEITE



DOWNMIX

LT/RT : Rechter und linker Audioausgang

STEREO: Ausgang des Stereoaudiosignals

DOLBY DIGITAL

DUAL MONO

Diese Option erlaubt es Ihnen, für den Dolby Digital-Ausgang auszuwählen zwischen: **„STEREO“**, **„L-MONO“** (mono links), **„R-MONO“** (mono links) und **„MIX-MONO“**.

DYNAMIK

- Diese Option erlaubt es, die verschiedenen Soundniveaus über die dynamische Kompression zu steuern. Das verbessert die Qualität des Audioausgangs auf einer gemäßigten Lautstärke und reduziert die lautesten Töne.
- Diese Funktion ist nur auf DVDs verfügbar, die mit dem Dolby Digital Soundformat aufgezeichnet wurden.

VIDEO-EINSTELLUNGSSEITE



HELLIGKEIT: Diese Option erlaubt das Einstellen der Helligkeit des Bilds über einen Bereich von -16 bis +16.

KONTRAST: Diese Option erlaubt das Einstellen des Bildkontrasts über einen Bereich von -16 bis +16.

FARBTON: Diese Option erlaubt das Einstellen des Tons der Farben über einen Bereich von -9 bis +9.

FARBINTENSITÄT: Diese Option erlaubt das Einstellen des Sättigung der Farbe über einen Bereich von -9 bis +9.

DE - 13

Hinweise zu Discs

- Verwenden Sie keine Discs mit ungewöhnlichen Formen (zum Beispiel: herzförmig, achteckig). Das kann Betriebsstörungen verursachen.
- Legen Sie nicht mehrere Discs auf einmal in das Disc-Fach.
- Versuchen Sie nicht, das Disc-Fach während der Wiedergabe zu öffnen.
- Berühren Sie die Linse nicht. Das kann zu Funktionsstörungen führen.
- Eine zerkratze, schmutzige Disc, eine Disc mit Fingerabdrücken kann nicht wiedergegeben werden. Vor der Wiedergabe die Disc mit einem Lappen abwischen. Immer von der Mitte nach außen abwischen. Verwahren Sie Discs nicht an Orten, an welchen hohe Temperaturen oder hohe Luftfeuchtigkeit auftreten. Sie könnten sich verformen. Legen Sie Ihre Discs nach dem Gebrauch in ihr Cover.

Wichtiger Hinweis

- Vor dem Transport des Geräts die eventuell vorhandene Disc herausnehmen.

INSTALLATION DER TRANSPORTASCHE

SICHERHEITSHINWEIS

Dieses Gerät darf niemals vom Fahrer eines fahrenden Fahrzeugs verwendet werden oder während der Fahrt unbefestigt gelassen werden. Wenn das Gerät in Ihrem Fahrzeug verwendet wird, achten Sie darauf, dass es gut befestigt ist und keinerlei Sicherheitsvorrichtungen (z.B. Airbags, Sicherheitsgurte, etc.) behindert.

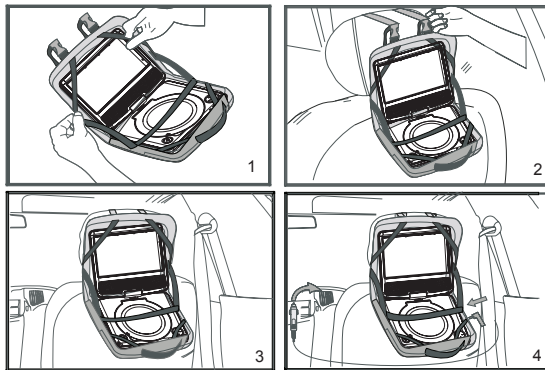

- Legen Sie das Gerät in die Transporttasche.
- Befestigen Sie die Gurte an der Kopfstütze des Vordersitzes.
- Ziehen Sie die Gurte fest und passen Sie die Länge an, um das Gerät richtig zu befestigen.
- Schließen Sie den 12V-Zigarettenanzünder-Adapter an.

ACHTUNG:

Die Verwendung eines anderen Adapters könnte das Gerät beschädigen.

DE - 18

DIVX VOD

- Bestimmte DivX-Video-on-Demand-Dateien erfordern einen Aufzeichnungscode. Sie finden diesen Code im Konfigurationsmenü Ihres DVD-Players.
- Dieser Aufzeichnungscode darf nur für DivX-Video-on-Demand verwendet werden. Verwenden Sie diesen Code nicht für andere Anwendungen oder Websites.

SEITE BEVORZUGTE EINSTELLUNGEN

Hinweis: Das Konfigurationsmenü der persönlichen Einstellungen ist nur verfügbar, wenn die Wiedergabe gestoppt ist.

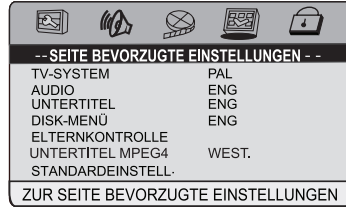

TV-SYSTEM

- Wählen Sie eines der folgenden Systeme aus: „**PAL**“, „**AUTO**“ oder „**NTSC**“.

AUDIO

- Auswahl einer Audiosprache.
- Wenn die ausgewählte Sprache auf der Disc nicht verfügbar ist, verwendet das System die Standardsprache der Disc.
- Zum Ändern der Audiosprache während der Wiedergabe, auf die Taste **AUDIO** der Fernbedienung drücken.

UNTERTITEL

- Auswahl einer Untertitelsprache der DVD. Wählen Sie die Option „**AUS**“ aus, um die Untertitel auszuschalten.
- Wenn die ausgewählte Sprache auf der Disc nicht verfügbar ist, verwendet das System die Standardsprache der Disc.
- Zum Ändern der Untertitelsprache während der Wiedergabe, auf die Taste **SUBTITLE** der Fernbedienung drücken.

DISC-MENÜ

- Auswahl einer Sprache für das Menü der DVD.
- Wenn die ausgewählte Sprache auf der Disc nicht verfügbar ist, verwendet das System die Standardsprache der Disc.

ELTERNKONTROLLE

DVDs, die mit der Kindersperrenfunktion kompatibel sind, werden nach ihrem Inhalt eingestuft. Der für ein Einschränkungsniveau zugelassene Inhalt und die Art des Aktivierens der Kontrolle können von DVD zu DVD unterschiedlich sein. Wenn es die Disc erlaubt, können Sie zum Beispiel das Ansehen brutaler Szenen verhindern oder die Wiedergabe der Disc ganz sperren.

DE - 14

PANNENBESEITIGUNG

Das Gerät schaltet sich nicht ein

- Prüfen Sie, ob der Netzstromadapter angeschlossen ist.
- Prüfen Sie, ob der DVD-Player eingeschaltet wurde.

Die Fernbedienung funktioniert nicht

- Prüfen Sie, ob das Infrarotsignal der Fernbedienung nicht von einem Hindernis vor dem Fernsehgerät blockiert wird.
- Zielen Sie mit der Fernbedienung auf den Infrarotsensor des Fernsehgeräts.
- Ersetzen Sie die Batterie der Fernbedienung durch eine neue.

Sehr schwacher oder gar kein Ton

- Prüfen Sie, ob der DVD-Player eingeschaltet wurde.
- Prüfen Sie, ob die Wiedergabe nicht auf Pause gestellt wurde. Drücken Sie auf die Taste **▶||**.
- Prüfen Sie, ob die Funktion schneller Lauf vorwärts oder rückwärts aktiviert ist. Drücken Sie auf die Taste **▶||**.
- Prüfen Sie alle Anschlüsse.
- Prüfen Sie, ob der Ton nicht auf „stumm“ geschaltet wurde.

Die Wiedergabe startet nicht

- Die Disc richtig mit der bedruckten Seite nach oben einlegen.
- Prüfen Sie, ob das Gerät für den verwendeten Discstyp überhaupt geeignet ist.
- Prüfen Sie, ob der Zonencode der Disc mit dem des Players übereinstimmt. Der Zonencode des DVD-Players lautet 2.
- Reinigen Sie die Disc.

Das Bild ist nicht scharf

- Die DVD ist schmutzig. Reinigen Sie die Disc vorsichtig.
- Die Disc ist zerkratzt.
- Stellen Sie die Helligkeit und den Kontrast des LCD im Konfigurationsmenü ein.

Sie haben Ihr Passwort vergessen

Wenn Sie Ihr Passwort vergessen haben, geben Sie zum Rückstellen des Geräts auf seinen ursprünglichen Zustand die Ziffern 1369 ein.

Das Modell und die technischen Spezifikationen können jederzeit unangekündigt geändert werden.

NEW ONE S.A.S
 10, Rue de la Mission, 25480 Ecole Valentin, France



DE - 19



M-970 DP / M-970 DPW
Reproductor de DVD portátil
Manual de instrucciones



Lea atentamente este manual antes de usar el aparato.

Español

DESCRIPCIÓN DEL APARATO

Unidad principal

- Pantalla LCD
Nota: la pantalla LCD está conectada a la unidad principal del reproductor por un eje giratorio que puede girarse horizontalmente 180° en sentido horario. No gire la pantalla de forma violenta: puede dañar el aparato.
- Botón **▶||**: inicio o interrupción momentánea de la reproducción.
- Botón **SETUP**: visualización del menú de configuración.
- Botón **SOURCE**: selección de una fuente (DVD o USB).
- Puerto USB
- Toma para auriculares
- Salida de audio/vídeo (**AV OUT**)
- Conmutador **ON/OFF** (encendido/ apagado)
- Entrada de alimentación DC 9-12V
- Botón **△** (Abrir)
- ◀◀/▲**: acceder a los capítulos (DVD)/pistas(CD) anteriores. Desplácese hacia arriba en el menú.
- ▶▶/▼**: acceder a los capítulos (DVD)/pistas(CD) siguientes. Desplácese hacia abajo en el menú.
- VOL- / ◀**: bajar el volumen; Desplácese hacia la izquierda en el menú.
- VOL+ / ▶**: subir el volumen; Desplácese hacia la derecha en el menú.
- Compartimento del disco
- Ⓢ** Indicador de alimentación: el piloto se ilumina cuando el aparato está encendido.
- Ⓢ** Sensor de infrarrojos del mando a distancia
- Ⓢ** Indicador de carga: El indicador de carga se mantendrá encendido cuando la batería integrada esté totalmente cargada.

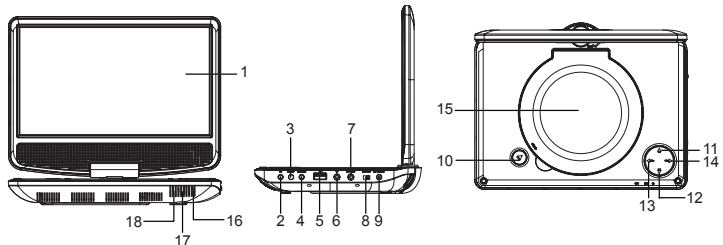

ES - 1

Mando a distancia

- STEP**: reproducción fotograma a fotograma
- SEARCH**: búsqueda de un título, de un capítulo, de un punto concreto o de una pista.
- MUTE**: activación / desactivación de la función de supresión del sonido.
- SOURCE**: selección de una fuente (DVD o USB).
- 0,1,2...9, 10+** (Botones numéricos): introducción de cifras.
- DISPLAY**: visualización de información sobre la reproducción.
- SUBTITLE**: selección del idioma en el que desea que se visualicen los subtítulos.
- ANGLE**: selección de un ángulo de visualización para los DVD
- AUDIO**: configuración de los parámetros de audio.
- MENU/ PBC**: visualización del menú del disco. activación / desactivación del modo PBC en los discos VCD.
- TITLE**: visualización del menú de títulos de un disco.
- : durante la reproducción de archivos MP3, pulse este botón una vez para detener la reproducción. Durante la reproducción de discos DVD o CD, pulse una vez este botón para pasar al modo de preparación. Para reanudar la reproducción, utilice los botones **▶||**. Pulse dos veces el botón **■** para detener completamente la reproducción.
- ▶||**: inicio o interrupción momentánea de la reproducción.
- ▲, ▼, ◀, ▶**: utilice estos botones para navegar en los menús.
- ENTER**: confirmación de una selección durante la navegación por los menús.
- MODE**: Acceder directamente a la página de configuración de vídeo.
- VOL-/+**: ajuste del volumen.
- SETUP**: visualización del menú de configuración.
- REPEAT**: reproducción de una pista.
- SLOW**: reproducción a cámara lenta.
- PROGRAM**: reproducción programada.
- ZOOM**: aumento del tamaño de la imagen.
- ▶||/◀◀**: paso al capítulo (DVD) o pista (CD) anterior o siguiente respectivamente.
- ◀◀/▶▶**: retroceso / avance rápido.

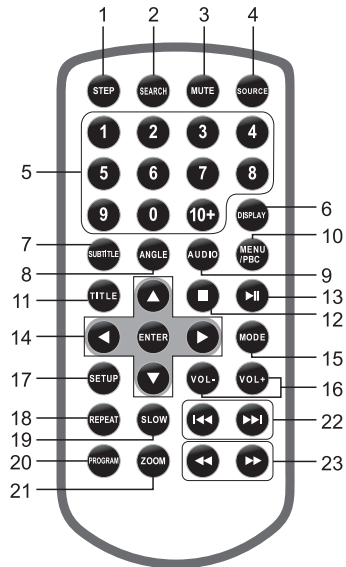

ES - 2

Nota: El icono « » se muestra si la función que ha seleccionado no está disponible.

UTILIZACIÓN DE AURICULARES O CASCOS

Tensión de salida máxima ≤ 150 mV
Voltaje característico de banda ancha ≥ 75mV

ADVERTENCIA SOBRE EL NIVEL DE VOLUMEN DE LOS CASCOS
Disminuya el volumen antes de conectar unos cascos y auméntelo a continuación en caso de que sea necesario. El uso prolongado de auriculares o cascos a un volumen elevado puede dañar su sistema auditivo. Cuando se conectan unos cascos o unos auriculares al aparato, se desactiva la salida de audio de los altavoces.
Atención: Evite los niveles sonoros elevados; pueden dañar su sistema auditivo.

Para evitar posibles daños en el oído, no escuche a un volumen elevado durante largos periodos.

REPRODUCCIÓN DE DISCOS

Información sobre las regiones de reproducción
Información sobre las regiones de reproducción: este aparato ha sido diseñado y fabricado de acuerdo con el sistema de regiones de reproducción para ser compatible con la información codificada en los discos DVD. Si el número de región impreso en el disco DVD no coincide con el número de región del aparato, el disco no podrá reproducirse.
El número de región de este aparato es el 2.

Reproducción normal
1. Para encender el aparato, coloque el conmutador de alimentación en la posición «ON». Se iluminará el indicador de alimentación.
2. Pulse el botón **△** para abrir el compartimento del disco.
3. Introduzca correctamente el disco, con la cara impresa hacia arriba.
4. Cierre el compartimento. El reproductor tardará un poco en cargar el disco. A continuación, se visualizará automáticamente el menú principal del disco DVD o comenzará directamente la reproducción. Si la reproducción del DVD no se inicia automáticamente, pulse el botón **▶||** del mando a distancia.

Avance y retroceso rápidos
Durante la reproducción del disco, pulse una o varias veces el botón **◀◀** o **▶▶** para modificar la velocidad y el sentido de la reproducción rápida. Pulse el botón **▶||** del mando a distancia para restablecer la velocidad normal de reproducción.

Avance fotograma a fotograma (DVD)
1. Durante la reproducción del disco, pulse una vez el botón **STEP**.
2. A continuación, pulse este botón varias veces para efectuar una reproducción fotograma a fotograma.
3. Pulse el botón **▶||** del mando a distancia para reanudar la reproducción normal.

El mando a distancia funciona con una pila de litio "CR2025"(incluida). Para introducir la pila en el mando a distancia,quitar el precinto aislante de la parte posterior de la unidad.

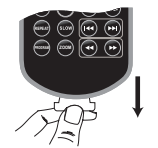

SUSTITUCIÓN DE LA PILA DEL MANDO A DISTANCIA
1. Presione el botón de la derecha.
2. Extraiga la pila del mando a distancia.
3. Inserte una pila del tipo "CR2025" con la cara positiva (+) hacia arriba.
4. Vuelva a colocar la tapa.

Antes de tirar las pilas, consulte a su proveedor: puede entregárselas para reciclarlas.

NOTAS:
- Nunca cargue pilas que no son recargables. No caliente las pilas ni las desmonte.
- Si no va a utilizar el aparato durante un largo periodo de tiempo, retire las pilas para evitar una pérdida de líquido de las mismas.
- Si no va a utilizar el mando a distancia durante un periodo de tiempo prolongado, retire las pilas para evitar que se produzcan daños causados por la corrosión debida a una pérdida de líquido.

ATENCIÓN:
Puede producirse una explosión si la pila no se ha introducido correctamente. Cámbiela únicamente por otra del mismo tipo o uno equivalente.

ADVERTENCIA
No ingiera la pila, hay peligro de quemaduras químicas. (El mando a distancia suministrado con) Este producto contiene una pila de botón. Si la pila de botón es tragada, podría causar quemaduras internas graves en solo 2 horas y llevar a la muerte. Mantenga las pilas nuevas y las usadas lejos del alcance de los niños. Si el compartimento de la pila no cierra de forma segura, deje de usar el producto y manténgalo alejado del alcance de los niños. Si cree que la pila ha sido tragada o colocada dentro de cualquier parte del cuerpo, busque ayuda médica de inmediato.

Si en un futuro desea deshacerse de este aparato, recuerde que los productos eléctricos no deben tirarse junto a los desechos domésticos. Deposítelo en centros de reciclaje adecuados. Póngase en contacto con las autoridades locales o con el vendedor del producto para obtener más información al respecto. (Directiva sobre Residuos de Aparatos Eléctricos y Electrónicos)

ES - 3

Reproducción a cámara lenta (DVD)
1. Durante la reproducción del disco, pulse el botón **SLOW**.
2. Pulse este botón de forma repetida para modificar la velocidad\ así como el sentido de la reproducción a cámara lenta.
3. Pulse el botón **▶||** del mando a distancia para restablecer la velocidad normal de reproducción.

Selección de un capítulo / de una pista
Durante la reproducción del disco, pulse **▶||** o **◀◀** para pasar inmediatamente al capítulo siguiente o anterior (DVD), o a la pista siguiente o anterior (CD) respectivamente.

Zoom (DVD y JPEG)
Durante la reproducción del disco, pulse el botón **ZOOM** hasta obtener el tamaño de imagen que desee. Este botón le permite seleccionar uno de los siguientes factores de zoom: x2, x3, x4, 1/2, 1/3 o 1/4, x1 (tamaño inicial).
Nota: En modo zoom con archivos JPEG, pulse el botón **◀◀** o **▶▶** para activar el modo zoom y, a continuación, pulse de manera repetida el botón **ZOOM** para seleccionar el factor de zoom que desee.

FUNCIONES AVANZADAS

Visualización de información
Durante la reproducción, pulse varias veces el botón **DISPLAY** para visualizar de forma alterna la información disponible sobre el disco que se está reproduciendo:
DVD: Tiempo transcurrido del título; Tiempo restante del título; Tiempo transcurrido del capítulo; Tiempo restante del capítulo; Ninguna información visualizada.
CD: Tiempo transcurrido de la pista; Tiempo restante de la pista; Tiempo total transcurrido; Tiempo total restante; Ninguna información visualizada.

Búsqueda de la sección que se desea
El usuario puede acceder a un punto concreto o a una pista específica introduciendo la hora correspondiente al punto concreto de reproducción o el número de pista.
1. Pulse de manera repetida el botón **SEARCH** para visualizar los diferentes modos de búsqueda.

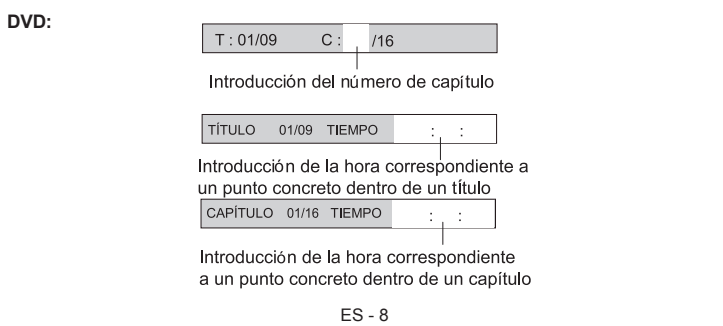

ES - 8

ACCESORIOS

- Mando a distancia x1
- Adaptador de red x1
- Adaptador para vehículo x1
- Funda de transporte x1
- Auriculares x1

ALIMENTACIÓN

Utilización del adaptador de red
Este adaptador funciona con una alimentación CA de entre 100V ~ y 240V ~. El adaptador de red que se suministra con el aparato no se puede utilizar en ningún caso con otro tipo de alimentación.

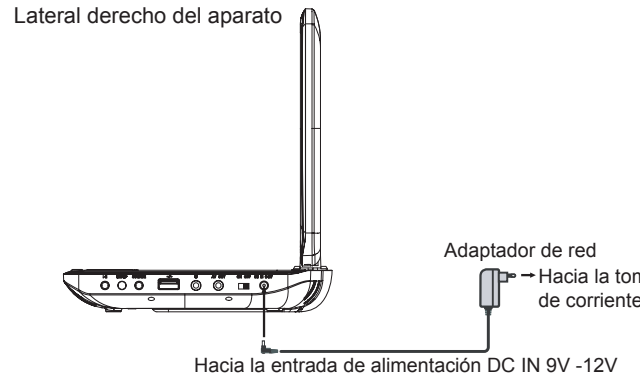

ES - 4

Atención:
* El adaptador de red que se suministra ha sido diseñado exclusivamente para utilizarse con este aparato. No lo utilice con ningún otro aparato.
* Apague el aparato antes de desenchufarlo al adaptador de red para evitar que se produzcan daños.
* Cuando no vaya a utilizar el aparato durante un periodo de tiempo prolongado, desenchufe el adaptador de red de la toma de corriente.
* Coloque el aparato cerca de la toma de pared y compruebe que puede accederse a esta última fácilmente. Si se produce un fallo en el funcionamiento del aparato, desconéctelo inmediatamente de la toma de pared.
* El adaptador de red se utiliza para conectar y desconectar el aparato. El acceso al mismo debe permanecer despejado en todo momento. Para cortar por completo la alimentación del aparato, ha de desenchufar el adaptador de red de la toma de pared.
* No utilice nunca el adaptador si está dañado. Coloque el cable de alimentación de forma segura de manera que no pueda ser aplastado o dañado de otro modo. Si el cable está dañado, contacte con un servicio de reparación.

Utilización del adaptador para vehículo

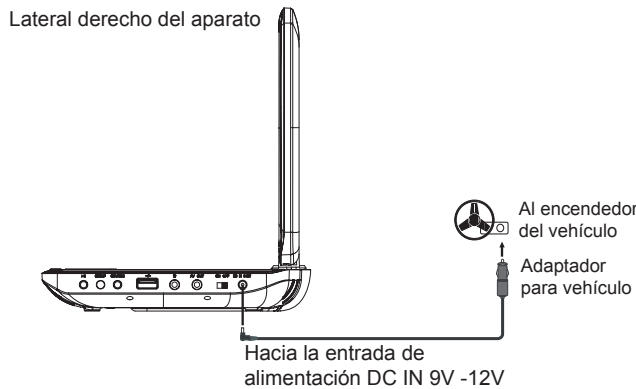

ES - 5

ADVERTENCIA: Desconecte el adaptador para vehículo cuando no utilice el aparato. No puede usarse en vehículos con un sistema eléctrico de 24V.

Advertencias
• Utilice únicamente el adaptador de 12V para vehículo suministrado con el aparato. El uso de otro adaptador podría dañar el aparato.
• El adaptador de 12V para vehículo se suministra exclusivamente para ser utilizado con este aparato. No lo utilice con ningún otro aparato.
• Por razones de seguridad, no manipule el aparato ni vea ningún vídeo mientras conduce un vehículo.
• Compruebe que el aparato está bien sujeto al vehículo para evitar que se caiga en caso de accidente.
• Cuando el interior del encendedor del vehículo esté lleno de ceniza o de polvo, la clavija podría calentarse a causa del mal contacto. Por tanto, limpie el encendedor antes de utilizarlo.
• Después de utilizarlo, desconecte el adaptador para vehículo del reproductor y del encendedor.

Utilización de la batería integrada
Este aparato contiene una batería de litio recargable integrada (polímero de litio). Para las baterías nuevas o gastadas, es recomendable un tiempo de carga de 4 horas. La batería se puede recargar en todo momento, independientemente del estado de la carga. El indicador de carga se mantendrá encendido cuando la batería integrada esté totalmente cargada.

CONEXIONES

Desenchufe todos los aparatos de la fuente de alimentación antes de realizar las conexiones necesarias.

Conexión a un televisor

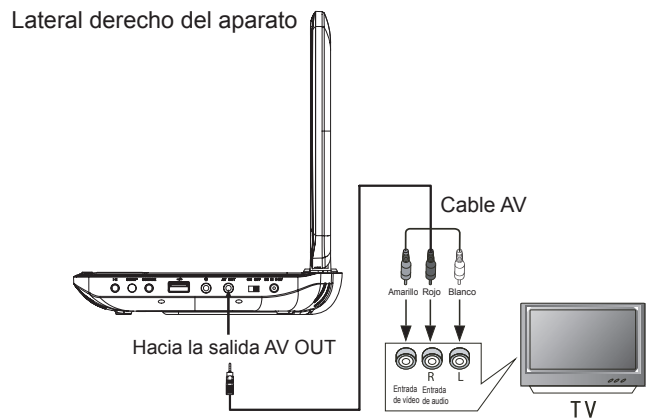

ES - 6

ES - 7



M-970 DP / M-970 DPW
Lecteur DVD portable
Manuel d'utilisation



Veillez lire attentivement ce manuel avant toute utilisation.

Français

DESCRIPTION DE L'APPAREIL

Unité principale

- Ecran LCD
Remarque: L'écran LCD est attaché à l'unité principale via un axe rotatif qui peut pivoter à l'horizontale jusqu'à 180° dans le sens des aiguilles d'une montre. Ne faites pas abusivement pivoter l'écran, au risque d'abîmer l'appareil.
- Touche **▶||**: lancement ou mise en pause de la lecture.
- Touche **SETUP** (configuration): affichage du menu de configuration.
- Touche **SOURCE**: sélection d'un mode (DVD ou USB).
- Port USB
- Prise pour écouteurs
- Sortie audio/vidéo (**AV OUT**)
- Commutateur **ON/OFF** (arrêt/marche)
- Entrée alimentation DC 9-12V
- Touche **☰** (ouverture)
- ◀◀/▲**: Accéder au chapitre précédent (DVD) ou à la piste précédente (CD). Déplace vers le haut dans le menu de navigation.
- ▶▶/▼**: Accéder au chapitre suivant (DVD) ou à la piste suivante (CD). Déplace vers la gauche dans le menu de navigation.
- VOL- / ◀**: Diminuer le volume. Déplace vers la gauche dans le menu de navigation.
- VOL+ / ▶**: Augmenter le volume. Déplace vers le bas dans le menu de navigation.
- Compartment disque
- ☺** Voyant d'alimentation: Le voyant s'allume lorsque l'appareil est en marche.
- ☒** Capteur pour télécommande
- ☑** Indicateur de charge: L'indicateur de chargement restera allumé lorsque la batterie sera complètement chargée.

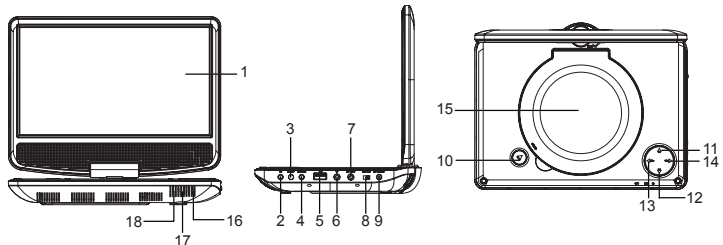

FR - 1

Télécommande

- STEP** (pas à pas): lecture image par image.
- SEARCH** (aller à): recherche d'un titre, d'un chapitre, d'un temps ou d'une plage.
- MUTE** (sourdine): activation / désactivation du son.
- SOURCE**: sélection d'un mode (DVD ou USB).
- 0,1,2...9, 10+**: pavé numérique pour la saisie de chiffres.
- DISPLAY** (affichage): affichage d'informations sur la lecture.
- SUBTITLE** (sous-titres): sélection d'une langue de sous-titrage.
- ANGLE**: sélection d'un angle de vue pour les DVD.
- AUDIO**: réglage des paramètres audio.
- MENU/PBC**: affichage du menu du disque. activation / désactivation du mode PBC (avec les disques VCD).
- TITLE**: (titre): affichage du menu des titres du disque.
- : Pendant la lecture de fichiers MP3, appuyez une fois sur cette touche pour arrêter la lecture. Pendant la lecture de disques DVD/CD, appuyez une fois sur cette touche pour passer en pré-arrêt. Pour reprendre la lecture, utilisez les touches **▶||**. Appuyez deux fois sur la touche **■** pour arrêter complètement la lecture.
- ▶||**: lancement ou mise en pause de la lecture.
- ▲, ▼, ◀, ▶**: navigation dans les menus.
ENTER: (confirmation): confirmation d'une sélection pendant la navigation dans les menus.
- MODE**: accès direct à la page de configuration vidéo.
- VOL+/-**: réglage du volume.
- SETUP** (configuration): affichage du menu de configuration.
- REPEAT** (répétition): répétition d'une plage.
- SLOW** (ralenti): lecture au ralenti.
- PROGRAM** (programmation): Permet de programmer un ordre de lecture.
- ZOOM**: agrandissement de l'image.
- ▶||/◀◀**: passage au chapitre (DVD) ou à la plage (CD) précédent(e) ou suivant(e).
- ◀◀/▶▶**: retour / avance rapide.

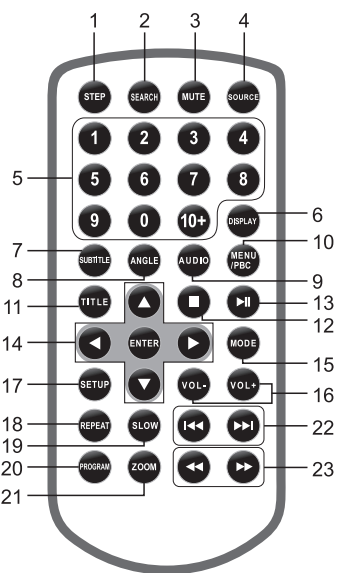

Remarque: Le symbole « ☹ » s'affiche si la fonction que vous avez sélectionnée n'est pas disponible.

FR - 2

UTILISATION D'UN CASQUE / D'ECOUTEURS

Tension de sortie maximale ≤ 150 mV
Tension caractéristique large bande ≥ 75mV

MISE EN GARDE SUR LE NIVEAU DE VOLUME DU CASQUE
Diminuez le volume avant de connecter un casque et augmentez-le ensuite si nécessaire. L'utilisation prolongée d'un casque à un volume élevé peut endommager votre système auditif. Lorsqu'un casque ou des écouteurs sont connectés, les haut-parleurs du lecteur sont désactivés.

Attention: évitez les niveaux sonores élevés pouvant nuire à votre système auditif.

☹ Afin de réduire les risques de lésions auditives, n'écoutez pas de la musique à un volume élevé pendant longtemps.

LECTURE DE DISQUES

Information sur les zones de lecture
Informations de gestion des régions: cet appareil est conçu et fabriqué selon le système des zones de lecture pour répondre aux informations encodées sur les DVD. Si le numéro de zone imprimé sur le DVD ne correspond pas au numéro de zone de l'appareil, celui-ci ne pourra pas en lire le contenu.
Le numéro de zone de cet appareil est le 2.

Lecture normale
1. Pour allumer l'appareil, placez le commutateur d'alimentation en position « ON ». L'indicateur d'alimentation s'allume.
2. Appuyez sur la touche **☰** pour ouvrir le compartiment du disque.
3. Insérez correctement le disque, face imprimée vers le haut.
4. Refermez le compartiment. Votre appareil a besoin d'un peu de temps pour charger le disque. Après quoi il affiche automatiquement le menu principal du DVD ou commence directement la lecture. Si la lecture du DVD ne commence pas automatiquement, appuyez sur la touche **▶||**.

Avance / retour rapide
Pendant la lecture du disque, appuyez une ou plusieurs fois sur **◀◀** ou **▶▶** pour modifier la vitesse et le sens de la lecture accélérée. Appuyez sur la touche **▶||** pour reprendre la lecture normale.

Avance image par image (DVD)
1. Pendant la lecture du disque, appuyez une fois sur la touche **STEP**.
2. Appuyez ensuite plusieurs fois sur cette touche pour effectuer une avance image par image.
3. Appuyez sur la touche **▶||** de la télécommande pour reprendre la lecture normale.

FR - 7

La télécommande fonctionne avec une pile au lithium de type CR2025 (fournie). Pour alimenter la télécommande, retirez l'onglet d'isolation situé à l'arrière de l'appareil.

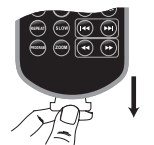

REPLACEMENT DE LA PILE DE LA TÉLÉCOMMANDE
1. Poussez le verrou vers la droite.
2. Sortez le tiroir à pile.
3. Installez une pile « CR2025 » en dirigeant la borne positive de la pile (+) vers le haut.
4. Remplacez le couvercle du compartiment à pile.

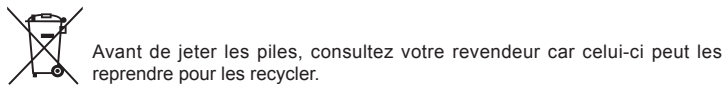

REMARQUES:
- Ne chargez jamais des piles non rechargeables. Ne chauffez pas les piles et ne les démontez pas.
- Pour éviter un écoulement, retirez les piles en cas de non-utilisation prolongée de l'appareil.
- En cas de non-utilisation prolongée de la télécommande, retirez les piles afin d'éviter tout dommage provoqué par une corrosion due à un écoulement de celles-ci.

ATTENTION:
Risque d'explosion si les piles n'ont pas été insérées correctement. Remplacez-les uniquement par des piles identiques ou de type équivalent.

⚠ MISE EN GARDE
Ne pas ingérer de la pile, il y a un risque de brûlure chimique. (La télécommande est incluse dans la livraison) Ce produit contient une pièce de monnaie / pile-bouton. Si la pièce / pile-bouton est avalée, il peut causer de graves brûlures internes en seulement 2 heures et peut être mortel. Gardez les piles neuves et usagées éloignées des enfants. Si le compartiment des piles ne se ferme pas correctement, cessez d'utiliser le produit et gardez-le éloigné des enfants. Si vous pensez que les batteries ont été avalées ou placées à l'intérieur de n'importe quelle partie du corps, chercher une assistance médicale immédiate.

♻ Si à l'avenir vous désirez vous débarrasser de cet appareil, veuillez noter que les appareils électriques ne doivent pas être jetés avec les ordures ménagères. Renseignez-vous pour connaître le centre de recyclage le plus proche. Consultez les autorités locales ou votre revendeur pour plus de détails (Directive sur les déchets des équipements électriques et électroniques).

FR - 3

Lecture au ralenti (DVD)
1. Pendant la lecture du disque, appuyez sur la touche **SLOW**.
2. Appuyez sur cette touche de manière répétée pour modifier la vitesse du ralenti et son sens de lecture.
3. Appuyez sur la touche **▶||** pour reprendre la lecture normale.

Sélection d'un chapitre / d'une plage
Pendant la lecture du disque, appuyez sur **▶||** ou **◀◀** pour passer immédiatement au chapitre suivant ou précédent (DVD), ou à la piste suivante ou précédente (CD).

Zoom (DVD et JPEG)
Pendant la lecture du disque, appuyez sur la touche **ZOOM** jusqu'à obtenir la taille de zoom désirée. Cette touche permet de sélectionner l'un des facteurs de zoom suivants : 2x, 3x, 4x, 1/2, 1/3 ou 1/4, x1 (taille initiale).
Remarque: En mode zoom avec des fichiers JPEG, appuyez sur la touche **ZOOM** (100%) puis appuyez de manière répétée sur la touche **◀◀** ou **▶▶** pour sélectionner le facteur de zoom désiré.

FONCTIONS AVANCÉES

Affichage d'informations
Pendant la lecture, appuyez plusieurs fois sur la touche **DISPLAY** pour afficher tour à tour les informations disponibles sur le disque en cours:
DVD: Temps écoulé du titre, Temps restant du titre, Temps écoulé du chapitre, Temps restant du chapitre, Pas d'affichage d'informations.
CD audio: Temps écoulé de la piste, Temps restant de la piste, Temps total écoulé, Temps total restant, Pas d'affichage d'informations.

Recherche d'une section désirée
L'utilisateur peut accéder à un passage ou à une piste spécifique en saisissant le temps de lecture ou le numéro de la plage correspondant.

Disques DVD
1. Appuyez de manière répétée sur la touche **SEARCH** pour afficher les différents modes de recherche.

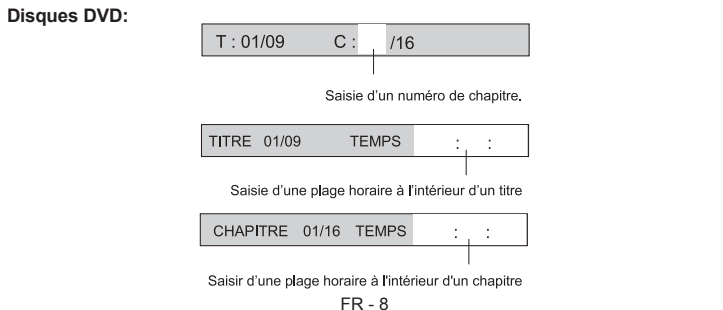

FR - 8

ACCESSOIRES

- Télécommande x1
- Adaptateur secteur x1
- Adaptateur allume-cigare x1
- Housse de transport x1
- Écouteurs x1

ALIMENTATION

Utilisation de l'adaptateur secteur
L'adaptateur secteur fonctionne sur une alimentation AC comprise entre 100V ~ et 240V ~.
L'adaptateur secteur fourni ne peut en aucun cas être utilisé sur un autre type d'alimentation.

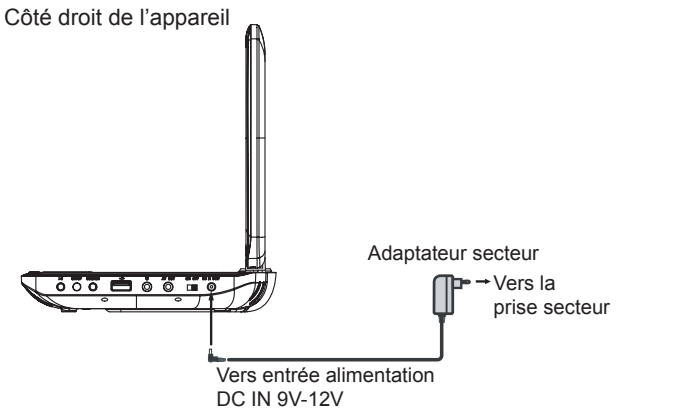

FR - 4

Attention:
* L'adaptateur secteur fourni est exclusivement destiné à être utilisé avec cet appareil. Ne l'utilisez donc pas avec d'autres appareils.
* Éteignez l'appareil avant de débrancher l'adaptateur secteur afin d'éviter d'abîmer le lecteur.
* En cas de non-utilisation prolongée, débranchez l'adaptateur secteur de la prise.
* Placez l'appareil à proximité de la prise murale et veillez à ce que cette dernière reste facilement accessible. En cas de dysfonctionnement, débranchez immédiatement l'appareil de la prise murale.
* L'adaptateur secteur permet de débrancher l'appareil. Il doit rester facilement accessible durant l'utilisation. Pour couper complètement l'alimentation de l'appareil, débranchez tout à fait l'adaptateur de la prise secteur.

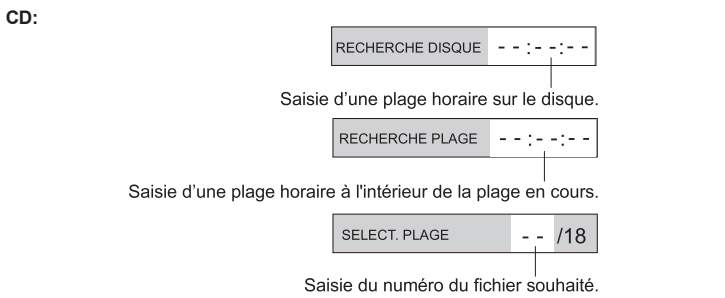

2. Une fois le numéro de chapitre ou la plage horaire saisi(e), l'appareil accède directement à la section désirée.

MODES DE LECTURE

Lecture répétée
Pendant la lecture du disque, appuyez plusieurs fois sur la touche **REPEAT** pour sélectionner un mode de lecture :
DVD: répétition d'un chapitre, répétition d'un titre, répétition totale, (répétition désactivée).
CD: répétition d'une plage, répétition totale, (répétition désactivée)
MP3: lecture d'une plage, répétition d'une plage, répétition du répertoire, lecture du répertoire, lecture aléatoire, répétition aléatoire.

Remarque:
« PLAGE » : la plage sélectionnée est lue une fois, puis la lecture s'arrête.
« RÉPÉTER PLAGE » : la plage sélectionnée est lue en continu.
« RÉPÉTER RÉPERTOIRE » : toutes les plages du répertoire sélectionné sont lues en continu.
« RÉPERTOIRE » : toutes les plages du répertoire sélectionné sont lues une fois, puis la lecture s'arrête.
« LECTURE ALÉATOIRE » : toutes les plages sont lues une seule fois selon un ordre aléatoire.
« RÉPÉTITION ALÉATOIRE » : toutes les plages sont répétées selon un ordre aléatoire.
Remarque: certains disques DVD ne supportent pas la fonction de répétition.

Lecture programmée
Cette option vous permet de définir l'ordre de lecture d'un disque. Vous pouvez mémoriser jusqu'à 20 éléments.
1. Insérez un disque.
2. En mode de lecture ou d'arrêt, appuyez sur la touche **PROGRAM**. Le menu de programmation apparaît.

FR - 9

* N'utilisez jamais un adaptateur secteur abîmé. Placez le câble d'alimentation de manière sûre et de façon à ne pas le coincer ou l'écraser. Si le câble est endommagé, contactez un service de réparation.

Utilisation de l'adaptateur allume-cigare

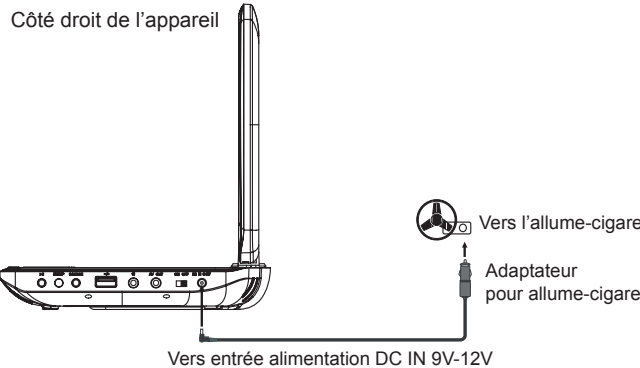

FR - 5

AVERTISSEMENT: Débranchez l'adaptateur allume-cigare lorsque l'appareil n'est pas en cours d'utilisation. Ne convient pas aux véhicules avec système électrique 24V.

Avertissements
• Utilisez uniquement l'adaptateur allume-cigare 12V fourni. L'utilisation d'un autre adaptateur pourrait endommager l'appareil.
• L'adaptateur allume-cigare 12V fourni est exclusivement destiné à être utilisé avec ce lecteur. Ne l'utilisez donc pas avec d'autres appareils.
• Pour des raisons de sécurité, n'effectuez aucune opération sur l'appareil et ne regardez aucune vidéo pendant la conduite d'un véhicule.
• Veillez à ce que l'appareil soit correctement fixé afin d'éviter toute chute dans le véhicule en cas d'accident.
• Lorsque l'intérieur de la prise allume-cigare est encombré par des cendres ou de la poussière, la fiche peut chauffer en raison d'un mauvais contact. Veuillez donc nettoyer l'allume-cigare avant utilisation.
• Après utilisation, débranchez l'adaptateur allume-cigare du lecteur et de la prise allume-cigare.

Utilisation de la batterie intégrée
Cet appareil contient une batterie rechargeable intégrée (lithium-polymère). Chargez-la avant la première utilisation. Lorsque vous utilisez la batterie pour la première fois ou lorsque la batterie est déchargée, nous vous conseillons de recharger la batterie pendant 4 heures. Elle peut être rechargée à tout moment, quel que soit son état de déchargement. L'indicateur de chargement restera allumé lorsque la batterie sera complètement chargée.

CONNEXIONS

Veillez à débrancher tous les appareils de l'alimentation avant la connexion.

Connexion à une TV

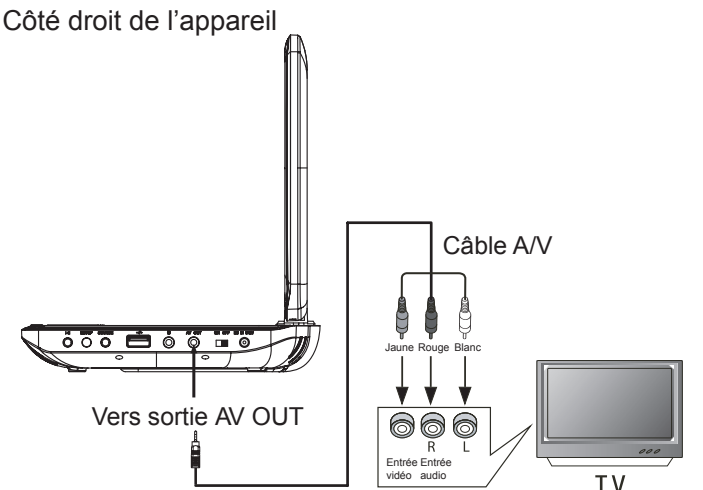

FR - 6



M-970 DP / M-970 DPW Portable DVD Player User Manual



Please read the instruction carefully before operating the unit.

English

* Never use an AC adaptor that is damaged, route power lead in a safe manner and make sure it is not subjected to trapping or pinching. If the power lead is damaged refer to a qualified service agent.

Using the car plug

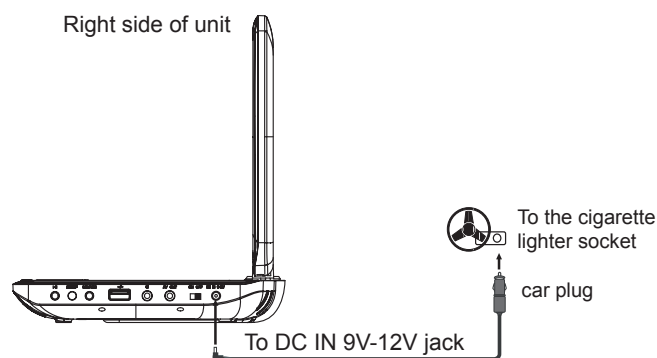

WARNING: Disconnect this car power adaptor when not in use. Not for use in 24V vehicles.

Cautions:

- Use only the included 12V car power adaptor. Use of any other 12V car power adaptor could damage the unit.
- The 12V car power adaptor included is for use with this unit only. Do not use it with any other equipment.
- In the interest of traffic safety, drivers should not operate the unit or view videos while driving.
- Make sure the unit is fastened correctly to prevent from falling in the vehicle in the event of an accident.
- When the inside of the cigarette lighter socket is dirty with ashes or dust, the plug section may become hot due to poor contact. Be sure to clean the cigarette lighter socket before use.
- After use, disconnect the car power adaptor from both the unit and cigarette lighter socket.

Using the Built-in battery

The unit has a built-in rechargeable battery (lithium-polymer). Charge the built-in battery before using it for the first time. For new or exhausted rechargeable battery pack, we recommend it be recharged for 3 hours. It can be recharged at any time regardless of whether it is fully or partially discharged. The charging indicator will stay lit when the built-in battery becomes fully charged.

GB - 5

LOCATION OF CONTROLS

Main Unit

1. LCD screen
Note: The LCD screen is connected to the main body of the player via a rotatable axis which can be rotate horizontally clockwise 180 degree. Do not over rotate the screen or you will destroy the unit.
2. **▶▶||**: To start and pause the playback.
3. **SETUP**: To enter the Setup menu
4. **SOURCE**: To select between DVD or USB mode.
5. USB port
6. Earphones jack
7. **AV OUT** jack
8. **ON/OFF** switch
9. DC IN 9-12V jack
10. **△ OPEN** button
11. **◀◀|▲**: To access previous chapters (DVD) / tracks (CD). Move up during menu navigation.
12. **▶▶|▼**: To access next chapters (DVD) / tracks (CD). Move down during menu navigation.
13. **VOL- / ◀**: To decrease volume; Move left during menu navigation.
14. **VOL+ / ▶**: To increase volume; Move right during menu navigation.
15. Disc door
16. **Power ON** indicator: When the unit is switched ON, the light will illuminate.
17. **Remote sensor**
18. **Charging indicator**: The charging indicator will stay lit when the built-in battery becomes fully charged.

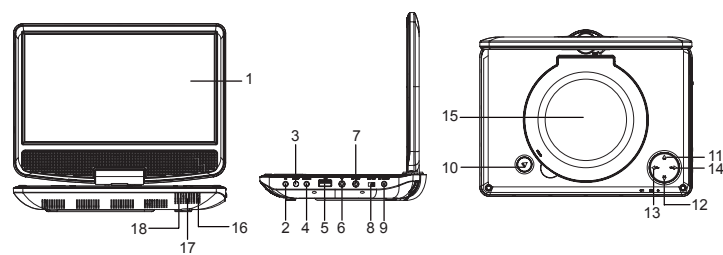

GB - 1

Remote control

1. **STEP**: To play frame by frame
2. **SEARCH**: To search for a desired title, chapter, Time or Track.
3. **MUTE**: To mute or restore sound.
4. **SOURCE**: To select between DVD or USB mode
5. **0,1,2...9,10+**: Number entry
6. **DISPLAY**: To show status information on the screen.
7. **SUBTITLE**: To change the subtitle setting
8. **ANGLE**: To access the camera angle function for DVD disc
9. **AUDIO**: To change the audio setting
10. **MENU/PBC**: To access disc menu. To turn PBC mode on/off for VCD.
11. **TITLE**: To access the disc title menu
12. **■**: MP3: press once to stop playback. DVD/ CD: press once to pre-stop (resume with **▶▶||** button), press again to stop playback.
13. **▶▶||**: To start and pause the playback
14. **▲, ▼, ◀, ▶**: To navigate through the on-screen menu.
ENTER: To confirm the selection during menu navigation
15. **MODE**: To access Video Setup page directly.
16. **VOL+/-**: To adjust the volume
17. **SETUP**: To enter the Setup menu
18. **REPEAT**: To repeat playback
19. **SLOW**: To play at slow motion.
20. **PROGRAM**: To program playback sequences.
21. **ZOOM**: To access the zoom function
22. **▶▶|◀◀**: To directly access the next or previous chapter (DVD) or track (CD).
23. **◀◀|▶▶**: To start reverse or forward accelerated playback.

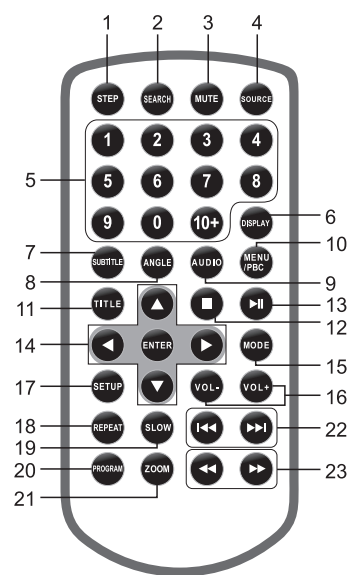

Note: * **⊗** will be displayed if the function you select is not available.

The remote control operates on 1pc "CR2025" lithium battery (included). To power up the remote control, remove the insulation tab from the back of unit.



GB - 2

USING HEADPHONES / EARPHONES

Maximum output voltage ≤ 150mV
Wide Band Characteristic Voltage ≥ 75mV

HEADPHONE VOLUME WARNING

Connect earphones with the volume set low and increase it if required. Prolonged listening through some earphones at high volume settings can result in hearing damage. When headphones/earphones are connected, no sound will be emitted from the unit's speaker.

Caution: Avoid listening to sound at levels which may be harmful to your ears.



To prevent possible hearing damage, do not listen at high volume levels for long periods.

DISC PLAYBACK

Region Management Information

Region Management Information: This unit is designed and manufactured to respond to the Region Management Information that is encoded on DVD discs. If the Region number printed on the DVD disc does not correspond to the Region number of this unit, this unit cannot play that disc.

The region number of this unit is 2.

Basic Playback

1. Slide **ON /OFF** switch to turn ON the unit. The power ON indicator will go on.
2. Press **△** button to open the disc door.
3. Insert a disc with label face up.
4. Close the disc door. It takes a short while for your unit to load the disc. After loading, the unit will automatically bring you to the main menu of the DVD or start playing the DVD. If the unit does not automatically start playing the DVD, press the **▶▶||**.

Accelerated play

While the disc is playing, press **◀◀** or **▶▶** one or more times to vary the speed and direction of the accelerated play. Press **▶▶||** to resume normal playback.

Frame advance (DVD)

1. While the disc is playing, press **STEP** once.
2. Press **STEP** a number of times to advance forward image by image
3. Press **▶▶||** to resume normal playback.

Variable slow motion (DVD)

1. While the disc is playing, press **SLOW** button.
2. Press the **SLOW** button repeatedly to change slow speed and direction.
3. Press **▶▶||** to resume normal playback.

GB - 7

REPLACING BATTERY FOR THE REMOTE CONTROL

1. Push the button toward right.
2. Pull the battery loader out.
3. Insert one "CR2025" size battery with the positive side (+) facing up.
4. Replace the cover.

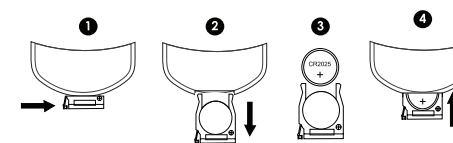

Before throwing any batteries away, consult your distributor who may be able to take them back for specific recycling.

NOTES:

- Never recharge the batteries, apply heat to them or take them apart.
- In order to avoid leakage, always remove the batteries when unit will not be used for a long period of time.
- If the remote control is not going to be used for a long time, remove the battery to avoid damage caused by battery leakage corrosion.

CAUTION: Danger of explosion if battery is incorrectly replaced. Replace only with the same or equivalent type.



WARNING
Do not ingest the battery, Chemical Burn Hazard.
(The remote control supplied with) This product contains a coin/ button cell battery. If the coin/ button cell battery is swallowed, it can cause severe internal burns in just 2 hours and can lead to death. Keep new and used batteries away from children.

If the battery compartment does not close securely, stop using the product and keep it away from children.

If you think batteries might have been swallowed or placed inside any part of the body, seek immediate medical attention.



If at any time in the future you should need to dispose of this product please note that Waste electrical products should not be disposed of with household waste. Please recycle where facilities exist. Check with your Local Authority or retailer for recycling advice. (Waste Electrical and Electronic Equipment Directive)

GB - 3

Changing chapter/track

While the disc is playing, press **▶▶|** or **|◀◀** to go immediately to the next or previous chapter (DVD), or to the next or previous track (CD).

Zoom (DVD, JPEG)

While a disc is playing, press **ZOOM** until you reach the zoom size you want. The button cycles through 2x, 3x, 4x and then zooms out to 1/2x, 1/3x and 1/4x, then returns to normal playback.

Note: Under Zoom function for JPEG file, press **ZOOM** button to go to Zoom 100% mode, then Press **◀◀** or **▶▶** button a number of times to vary the Zoom steps which you want.

ADVANCED FUNCTIONS

On screen display

Press the **DISPLAY** button a number of times during playback to show in turn: DVD: Title elapsed time, Title remaining time, Chapter elapsed time, Chapter remaining time, Display off.

CD: Track elapsed time, Track remaining time, Total elapsed time, Total Remaining time, Display off.

Search a desired section

The user can access a specific location or a specific track by keying in the target time or the track number.

1. Press **SEARCH** button repeatedly to enter different search mode.

DVD

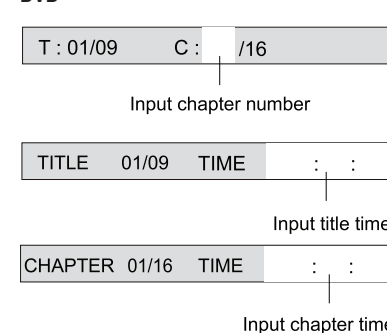

GB - 8

CD

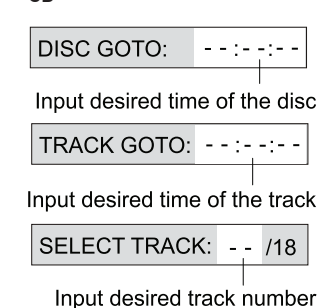

2. Input the chapter number or playback time, then it will jump to the target location immediately.

ACCESSORIES

- Remote control x1
- AC adaptor x1
- Car plug x1
- Car mounting bag x1
- Earphones x1

POWER SUPPLY

Using the AC adaptor

The AC adaptor operates on AC between 100V ~ and 240V ~ . The supplied AC adaptor is suitable for use on AC mains supplies of 100-240V ~ and should only be connected to a mains supply within these parameters.

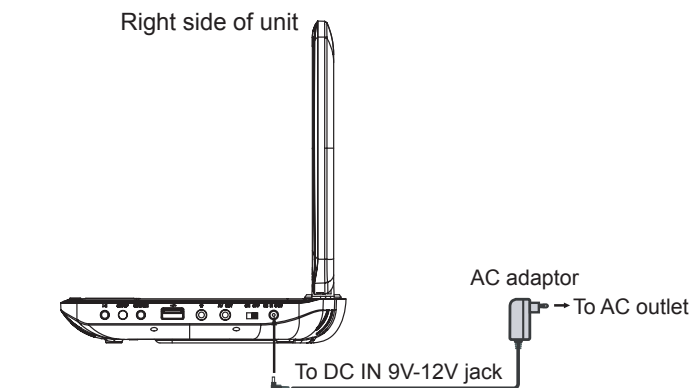

Cautions:

- * The AC adaptor included with this unit is for its use only. Do not use it with other equipment.
- * Turn off the unit before unplugging the AC adaptor from the unit so as to avoid the unit being damaged.
- * When the unit is not going to be used for long time, disconnect the AC adaptor from the AC outlet.
- * Be sure to use it near the wall outlet and easily accessible. If a malfunction occurs, disconnect the plug from the wall outlet at once.
- * AC adaptor is used as the disconnect device. It shall remain readily operable and should not be obstructed during intended use. To be completely disconnected the apparatus from supply mains, the AC adaptor of the apparatus shall be disconnected from the mains socket outlet completely.

GB - 4

PLAY MODES

Repeat playback

While the disc is playing, press the **REPEAT** button repeatedly to select a play mode:

DVD: Repeat Chapter, Repeat Title, Repeat All, (Repeat Off);

CD: Repeat Track, Repeat All, (Repeat Off);

MP3: Single, Repeat one, Repeat Folder, Folder, Shuffle, Random

Note:

"SINGLE": The selected track will play once and then stop playback.

"REPEAT ONE": The selected track will play continuously.

"REPEAT FOLDER": All tracks in the selected folder will play continuously.

"FOLDER": All tracks in the selected folder will play once and then stop playback.

"SHUFFLE": Randomly play once and then stop playback.

"RANDOM": Random play continuously.

Note: Some DVD discs do not allow repeat function.

Program playback

With this option, you choose and program the playback order. You can store up to 20 tracks.

1. Insert a disc.
2. In playing or stop mode, press the **PROGRAM** button. The Program menu appears.

DVD

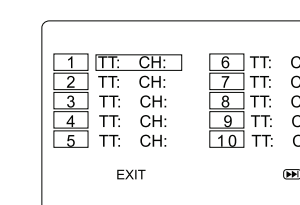

CD

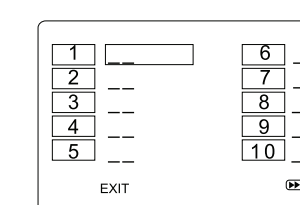

3. Use the number buttons to enter the title number and then the chapter number (DVD) or the track number (CD).

4. Use **◀**, **▶**, **▲**, **▼** button moving to the next input. Repeat step 3 until programming is completed.

Note: press **▶▶|** to go to next page for programming track 11 to 20.

5. Highlight the "PLAY" icon, press **ENTER** button to start the program play.

6. Press the **■** button to stop the program playback and clear the program memory.

GB - 9

USB PLAYBACK

You can connect a USB flash drive (not included) to the USB connector port on the unit to play MP3/DivX/PICTURE files.

1. Plug the USB flash drive into the USB port on the unit.
2. Press **SOURCE** button, then press **▼** to select "Media". Press **▶** to select "USB", then press **ENTER** to confirm. (Note: Select "DVD" to switch to disc mode.)



For operation of playing files on the USB flash drive, please refer to the section "PLAYING MP3/DivX/PICTURE FILES"

Note:

- It is recommended USB flash drive when the unit is in OFF mode.
- There are many USB devices in the market. We cannot guarantee to support all different models. Please try another USB device if your device is not supported.

PLAYING MP3/DivX/PICTURE FILES

This unit can play MP3, DivX and Picture files recorded on CD-R/CD-RW discs or USB flash drive.

1. Insert a disc.
2. The content of disc will be displayed on screen.
3. Press **◀**, **▶**, **▲**, **▼** button to view and select the file that you want to play, then press **ENTER** button to confirm the selected file and start playback.
4. Press **■** button to stop playback.

Note: For playing files on USB flash drive, you should plug in the USB flash drive when the unit is in OFF mode. Turn ON the unit and press **SOURCE** button to select USB mode.

Notes:

- Avoid long file names! It is suggested to name the file names using 11 or fewer characters.
- The total number of files on the disc should not exceed 254.
- The maximum number of directories should not exceed 32.
- The maximum depth level of directories should not exceed 4.

Supporting format:

MP3: 32kbps-320kbps
JPEG: up to 8000X6000 pixels and file size less than 8MB
MPEG: MPEG-1 (ISO/IEC 11172-2), MPEG-2 (ISO/IEC 13818-2), MPEG-4 ASP (DivX)
AVI: up to 720X576
VOB (DVD): 720 x 480i, 720 x 576i, 720 x 480p, 720 x 576p
DivX: 3.11 / 4.0 /5.0

GB - 10

PASSWORD SETUP PAGE

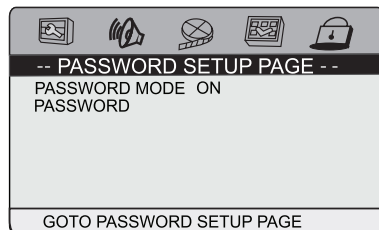

PASSWORD MODE

To turn the password mode ON/OFF.

PASSWORD

This option allows you to set or change the password. Use **▲**, **▼** button to select "PASSWORD", press **▶** button to highlight "CHANGE", then press the **ENTER** button. Press the number buttons to input your 4-digit password until to "OK" (If the password has not been set yet after you purchase this unit, it is "1369").

SAFETY INSTRUCTION



ATTENTION: To reduce the risk of electric shock, do not remove the cover or back. There are no user serviceable parts inside the unit. Refer all servicing to qualified personnel.

The lightning flash with arrowhead symbol within the triangle is a warning sign alerting the user of "dangerous voltage" inside the unit.

The exclamation point within the triangle is a warning sign alerting the user of important instructions accompanying the product.

WARNING: TO PREVENT FIRE OR SHOCK HAZARD, DO NOT EXPOSE THIS APPLIANCE TO RAIN OR MOISTURE.

CAUTION: Invisible laser radiation when open and interlocks defeated. Avoid exposure to beam. Class 1 laser product.



CLASS 1 LASER PRODUCT
APPAREIL A LASER DE CLASSE 1
PRODUCTO LASER DE CLASE 1
PRODUTO LASER CLASSE 1

GB - 15

SETUP MENU

Navigating the setup menu

1. Press **SETUP** to display the setup main menu.
2. Press **◀**, **▶** to select a menu icon.
3. Press **▲**, **▼** to select one of the available options under a menu icon.
4. Press **▶** to access the submenu and **▲**, **▼** to select an option.
5. Press **ENTER** to confirm your selection.
6. Press **◀** to return to a previous menu.
7. Press **SETUP** to exit from the setup menu.

GERNERAL SETUP PAGE

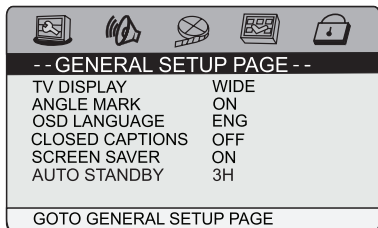

TV DISPLAY

4:3 PANSKAN

- When wide-screen video is played, this mode clips the right and left sides of the image so that it can be viewed on a conventional screen.
- Some wide-screen DVDs that do not permit Pan Scan mode playback are automatically played in letterbox mode (black bands top and bottom).

4:3 LETTERBOX

- When wide-screen video is played in this mode on a conventional screen, black bands appear at the top and bottom of the screen.

16:9 (Wide screen)

- This is the correct mode for playing wide-screen videos on a wide-screen TV.

WIDE SQUEEZE

The wide-screen image will be displayed in full screen in its native aspect ratio and so does the 4:3 image but with black borders on the left and the right side.

Notes:

- The visible picture size is preset on the DVD disc. Therefore the playback picture of some DVD discs may not conform to the picture size you select.
- When you play DVD discs recorded in the 4:3 aspect ratio, the playback picture will always appears in the 4:3 aspect ratio regardless of the TV shape setting in the function setup menu.

GB - 11

IMPORTANT SAFETY INSTRUCTIONS

NEVER fit make shift stands or legs with woodscrews. Use only approved supports and fasteners specially designed for the equipment.

NEVER let anyone, especially children, push objects into holes, ventilation slots or any other opening; this could result in fatal electric shock!

ALWAYS disconnect the AC adaptor when you are not going to use the unit for a long period of time.

ENSURE that all electrical connections (including the mains plug, extension leads and interconnections between pieces of equipment) are properly made in accordance with the instructions given. Switch off the main supply when making or changing connections. CONSULT your dealer if you are ever in doubt about the installation, operation or safety of your equipment.

DON'T continue to operate the equipment if it is damaged in any way or if it does not function normally. Disconnect the AC adaptor and consult your dealer.

DON'T leave equipment switched on when it is unattended unless it is part of it's normal function to operate in your absence, for example a video cassette recorder with timed recording facility.

LISTEN to headphones at moderate volume levels; high volume levels can permanently damage your hearing.

WARNING:

- AC adaptor is used as the disconnect device. It shall remain readily operable and should not be obstructed during intended use. To be completely disconnected the apparatus from supply mains, the AC adaptor of the apparatus shall be disconnected from the mains socket outlet completely.
- Never use an AC adaptor that is damaged, route power lead in a safe manner and make sure it is not subjected to trapping or pinching. If the power lead is damaged refer to a qualified service agent.
- Place the unit on a flat and even surface.
- Do not restrict the air flow of the unit by placing it in a place with poor air flow, by covering it with a cloth, or by placing it on carpeting.
- To avoid magnetized, do not place the unit near speaker or magnet.
- Do not use this unit in direct sunlight or leave the unit in a closed automobile (or yacht, etc) where it would be exposed to high temperatures above 40°C.
- It also should not be placed in temperatures less than 5°C or greater than 35°C.
- No naked flame sources such as lighted candles should be placed on the AC adaptor and main unit.
- Do not use the unit immediately after transportation from a cold place to a warm place, condensation problem may result.
- The ventilation should not be impeded by covering the ventilation openings with items such as newspapers, table-cloths, curtains, etc.
- No naked flame sources, such as lighted candles, should be placed on the apparatus.
- The use of apparatus in moderate climates.
- The apparatus should not be exposed to dripping or splashing.

GB - 16

ANGLE MARK

ON: To show angle mark when a disc with multiple camera angles is playing. You can view different camera angles of a DVD disc by pressing **ANGLE** button on remote control.

OFF: To hide angle mark.

NOTE: This function is only available for discs encoded with multiple camera angles.

OSD LANGUAGE

- To select the language of unit's menus.

CLOSED CAPTIONS

Some discs have closed captions.

ON: Show the closed captions.

OFF: Hide the closed captions.

SCREEN SAVER

To set screen saver **ON** or **OFF**.

AUTO STANDBY

This function allows you to select the standby setting:

OFF: The unit will not switch to standby mode.

3 HOURS: If no button is pressed within 3 hours, the unit will switch to standby mode automatically.

4 HOURS: If no button is pressed within 4 hours, the unit will switch to standby mode automatically.

AUDIO SETUP PAGE

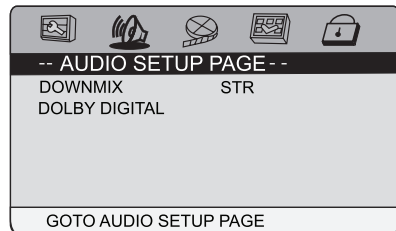

DOWNMIX

LT/RT: left and right soundtrack audio output

STEREO: Stereo audio signal output

DOLBY DIGITAL

DUAL MONO

To select **STEREO**, **L-MONO** (left mono), **R-MONO** (right mono) and **MIX-MONO** for Dolby Digital output.

GB - 12

MAINTENANCE

Cleaning

Be sure to turn the unit off and disconnect the AC adaptor before maintaining the unit.

- Use a soft, dry, clean cloth. Regularly dust the vents at the back or sides.
- Using solvents, abrasive or alcohol-based products risks damaging the appliance.
- If an object or liquid enters inside the appliance, unplug it immediately and have it checked by an authorized engineer.

Note on disc

- Do not use irregular shape CDs (example: heart-shaped, octagonal ones). It may result in malfunctions.
- Do not place more than one disc in the disc compartment.
- Do not try to open the disc compartment during playing.
- Do not touch the lens. Doing so may cause malfunction.
- If there is a scratch, dirt or fingerprints on the disc, it may cause tracking error. Before playing, clean the disc with a cleaning cloth. Wipe the disc from the center out. Don't store discs in places with high temperatures or high humidity, they can become warped. After playing, store the disc in its case.

Important Note

- Before transporting the unit, remove the disc from the disc compartment.

GB - 17

DYNAMIC

- To control the different sound levels via dynamic compression. It improves the quality of the sound track at a low volume, and quiets the loudest sounds.
- This function is available only on DVD discs recorded in Dolby Digital.

VIDEO SETUP PAGE

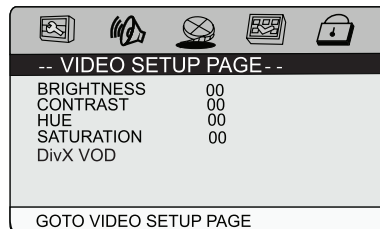

BRIGHTNESS: To adjust the video brightness level on a scale of -16 to +16.

CONTRAST: To adjust the video contrast level on a scale of -16 to +16.

HUE: To adjust the color hue level on a scale of -9 to +9.

SATURATION: To adjust the color saturation level on a scale of -9 to +9.

DivX VOD

- Some DivX Video-On-Demand files required registration code, please get the code of your DVD player.
- Registration code is for DivX Video-On-Demand only, do not apply this code for another applications or websites.

PERFERENCE PAGE

Note: The Preferences Setup menu is only available at stop mode.

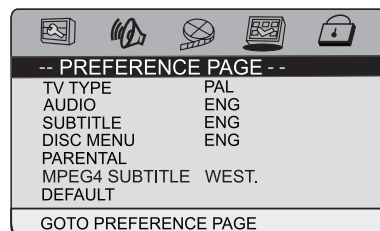

TV TYPE

- To select your TV system among **PAL**, **AUTO** or **NTSC**.

GB - 13

MOUNTING BAG INSTALLATION

SAFETY WARNING!

On no account should this unit be used by the driver of a moving motor vehicle, or left unsecured in the vehicle whilst driving. If this unit is being used by a passenger in your vehicle, be sure that it is secured or held safely, and does not obstruct any safety device (i.e. airbag, seat belt etc.) that is fitted.

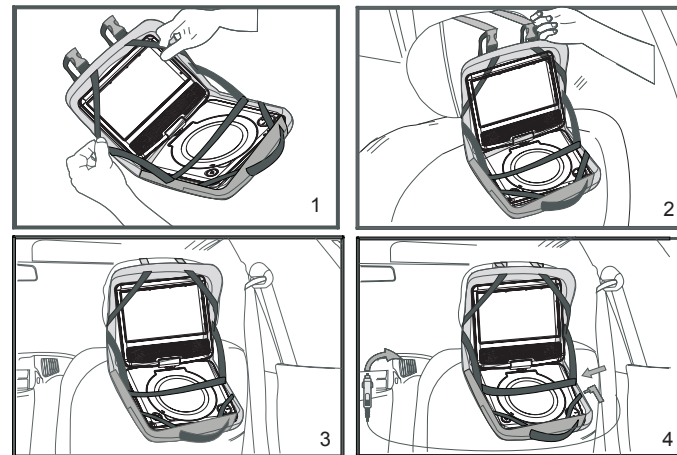

1. Insert the unit into bag as shown.
2. Take straps and hook up the neck headrest of the seat as shown.
3. Adjust the straps tightly so that the unit is secured.
4. Connect the 12V car plug as shown.

CAUTION: Using other car plugs could damage the unit.

GB - 18

AUDIO

- To select the dialog language.
- If the selected language is not available on the disc, the disc's language will be used instead.
- To change the dialog language during playback, press **AUDIO** on the remote control.

SUBTITLE

- To select the language of the DVD subtitles. Select "OFF" to turn off the subtitles.
- If the selected language is not available on the disc, the disc's language will be used instead.
- To change the subtitle language during playback, press **SUBTITLE** on the remote control.

DISC MENU (menu language)

- To select the language of the DVD menus.
- If the selected language is not available on the disc, the disc's language will be used instead.

PARENTAL

Some DVD discs are equipped with a password function and are rated according to their content. The contents allowed by parental lock level and the way a DVD disc is controlled may vary from disc to disc. For example, if the disc allows, you could lock-out violent scenes unsuitable for children or you could lock out playback of the disc altogether.

You cannot play DVD discs rated higher than the level you selected unless you cancel the parental lock function.

The parental lock levels are equivalent to the following ratings.

Level 1 : Kid Safe
Level 2 : G
Level 3 : PG
Level 4 : PG-13
Level 5 : PG-R
Level 6 : R
Level 7 : NC17
Level 8 : Adult

MEPG4 SUBTITLE

If your DivX video file includes subtitle file, use this to select your preferred subtitle language.

DEFAULT

Pressing **ENTER** with this function selected resets all settings to their initial factory state, except for parental level and password.

GB - 14

TROUBLE SHOOTING

No power.

- Ensure the AC adaptor is connected.
- Make sure that the unit is turned on.

The remote control does not function.

- Make sure the infrared remote sensor is not blocked.
- Point the remote directly at the infrared remote sensor on the unit.
- Replace the battery in the remote with a new one.

Very little or no sound is coming from a DVD.

- Make sure that the unit is turned ON.
- Make sure the unit is not paused. Press **▶||**.
- Make sure the unit is not in fast-forward or fast-reverse mode. Press **▶|||**.
- Make sure that the connections are correct.
- Make sure the **MUTE** function is not on.

The player does not start playback

- Insert the disc with the printed side facing up.
- Check that the disc can actually be played by this device.
- Check that the disc's regional code matches the player's regional code. This player's regional code is 2.
- Clean the disc.

The picture is not clear.

- The DVD is dirty. Gently clean the disc.
- The disc is scratched.
- Please adjust the LCD's brightness and contrast in SETUP MENU.

Forget Password

If you forget your own password, enter "1369" to reset.

Specifications and appearance are subject to change without notice.

NEW ONE S.A.S
10, Rue de la Mission, 25480 Ecole Valentin, France



GB - 19

MUSE

M-970 DP / M-970 DPW Lettoce DVD portatile Manuale di istruzioni



Leggete attentamente questo manuale prima di utilizzare l'apparecchio.

Italiano

DESCRIZIONE DEL PRODOTTO

Unità principale

- Schermo LCD
Nota: Lo schermo LCD è collegato all'unità principale tramite un asse che può essere ruotato orizzontalmente di 180 gradi in senso orario. Non ruotate lo schermo se non necessario, per non danneggiare l'apparecchio.
- Tasto **▶||**: Avvio o pausa della riproduzione.
- Tasto **SETUP** (configurazione): Visualizza il menu di configurazione.
- Tasto **SOURCE**: selezione di una modalità (DVD o USB).
- Porta USB
- Presca cuffie
- Uscita audio/video (AV OUT)
- Selettore **ON / OFF** (accende/ spegne)
- Ingresso alimentazione DC 9-12V
- Tasto **▲** (apri)
- ◀◀/▶▶**: accedere al capitolo (DVD) o brano (CD) precedente. Sposta su durante la navigazione del menu.
- ▶▶/▼**: accedere al capitolo (DVD) o brano (CD) successivo. Sposta giù durante la navigazione del menu.
- VOL- / ◀**: abbassare il volume; Sposta a sinistra durante la navigazione del menu.
- VOL+ / ▶**: alzare il volume; Sposta a destra durante la navigazione del menu.
- Compartimento disco
- Spia di alimentazione: la spia si illumina quando l'apparecchio è acceso.
- Spia Sensore del telecomando
- Spia di carica CHARGING: L'indicatore di ricarica rimarrà illuminato quando la batteria integrata diventa pienamente carica.

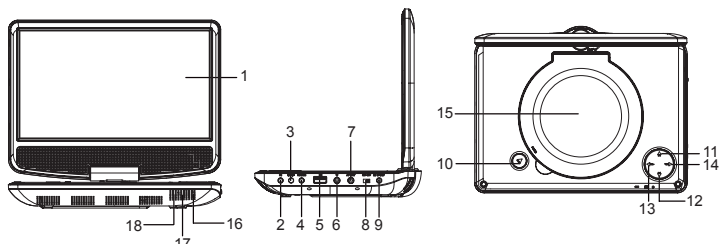

IT - 1

Telecomando

- STEP** (per fotogrammi): riproduzione di un film per fotogrammi.
- SEARCH** (vai a): ricerca di un titolo, di un capitolo o di un tempo della riproduzione.
- MUTE** (muto): attiva/disattiva l'audio.
- SOURCE**: selezione di una modalità (DVD o USB)
- 0,1,2...9, 10+**: selezione di numeri
- DISPLAY**: visualizza informazioni sulla riproduzione.
- SUBTITLE** (sottotitoli): selezione di una lingua dei sottotitoli.
- ANGLE**: selezione di un'angolazione (modalità DVD)
- AUDIO**: impostazione dei parametri audio.
- MENU / PBC**: visualizza il menu del disco. Attiva/disattiva la funzione PBC con i dischi VCD.
- TITLE** (titolo): visualizza il menu dei titoli del disco.
- : durante la riproduzione di file MP3, premete questo tasto per interrompere la riproduzione. Durante la riproduzione di dischi DVD/ CD, premete questo tasto per passare in modalità di pre-arresto. Utilizzate quindi i tasti **▶||** per riprendere la riproduzione. Premete due volte il tasto **■** per arrestare completamente la riproduzione.
- ▶||** Avvio o pausa della riproduzione.
- ▲, ▼, ◀, ▶**: Navigazione all'interno dei menu.
- ENTER**: Conferma una selezione durante la navigazione all'interno dei menu.
- MODE**: Accesso diretto alla pagina di impostazione video.
- VOL+/-**: regolazione del volume
- SETUP** (configurazione): Visualizza il menu di configurazione.
- REPEAT** (ripeti): ripetizione di una traccia.
- SLOW** (rallentatore): riproduzione al rallentatore.
- PROGRAM** (programmazione): Consente di programmare un ordine di riproduzione.
- PROGRAM**: ingrandimento dell'immagine
- ▶||/◀◀**: passaggio al capitolo (DVD) o alla traccia (CD) precedenti/successivi.
- ◀◀/▶▶**: indietro/avanti veloce.

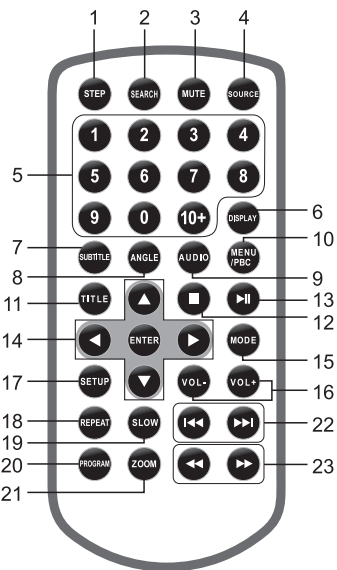

Nota bene: Il simbolo "⊗" compare se la funzione selezionata non è disponibile.

IT - 2

COLLEGAMENTO DI CUFFIE O AURICOLARI

Tensione massima di uscita ≤ 150 mV
Caratteristiche voltaggio banda larga ≥ 75mV

AVVERTENZA SUL VOLUME DELLE CUFFIE
Diminuite il volume prima di collegare le cuffie e aumentatelo successivamente se necessario. L'uso prolungato delle cuffie ad alto volume può danneggiare l'udito. Se le cuffie /auricolari sono collegati all'apparecchio, gli altoparlanti del lettore si disattivano automaticamente.
Attenzione: evitate di utilizzare l'apparecchio ad un volume troppo elevato per non danneggiare il vostro udito.



Per prevenire possibili danni all'apparato uditivo, non ascoltare la radio con il volume alto per un lungo periodo.

RIPRODUZIONE DI DISCHI

Informazioni sulle aree di riproduzione
Informazioni di gestione delle regioni: il presente apparecchio è stato studiato e fabbricato secondo il sistema di zone di riproduzione per rispondere alle informazioni contenute nei DVD. Se il codice regionale indicato sul DVD non corrisponde al codice regionale del lettore, il disco non potrà essere riprodotto.
Il codice regionale di questo apparecchio è 2.

Riproduzione normale

- Per accendere l'apparecchio, posizionate il selettore di alimentazione su "ON". L'indicatore di alimentazione si illumina.
- Premete il tasto **▲** per aprire il compartimento del disco.
- Inserite correttamente il disco con il lato stampato rivolto verso l'alto.
- Ri chiudete il comparto. È necessario un breve intervallo di tempo perché l'apparecchio carichi il disco. Terminato il caricamento, l'apparecchio visualizza il menu del DVD o ne avvia la riproduzione. Se la riproduzione del DVD non si avvia automaticamente, premete il tasto **▶||** del telecomando.

Avanti / indietro veloce

Durante la riproduzione del disco, premete uno o più volte il tasto **◀◀** oppure **▶▶** per modificare la velocità e il senso della riproduzione accelerata. Premete il tasto **▶||** del telecomando per riprendere la normale riproduzione.

Avanzamento per fotogrammi (DVD)

- Durante la riproduzione normale premete il tasto **STEP**.
- Premete quindi ripetutamente questo tasto per avviare l'avanzamento per fotogrammi.
- Premete il tasto **▶||** del telecomando per riprendere la normale riproduzione.

Il telecomando funziona con una batteria al litio di tipo "CR2025" (fornita). Per attivare il telecomando, togliere la linguetta isolante posta sul retro.



SOSTITUZIONE DELLA BATTERIA DEL TELECOMANDO

- Spingete il pulsante verso destra.
- Estraete il supporto della pila.
- Inserite una pila "CR2025" con la polarità positiva (+) rivolta verso l'alto.
- Ricollocate il supporto.



Prima di gettare le pile, rivolgetevi al vostro rivenditore di fiducia qualora metta a disposizione un servizio di raccolta e riciclaggio di pile usate.

NOTA BENE:

- Non caricate mai pile non ricaricabili. Non scaldate le pile e non apritele.
- Per evitare ogni fuoriuscita di liquido pericoloso, estraete la pila in caso di un lungo periodo di non utilizzo.
- In caso di un prolungato periodo di non-utilizzo del telecomando, rimuovete la pila per evitare eventuali danni dovuti a fuoriuscite di liquido corrosivo.

ATTENZIONE:

Se la pila non è correttamente inserita c'è il rischio di esplosione. Sostituirela unicamente con una pila identica o di tipo equivalente.



AVVERTIMENTO

Non ingerire la batteria, pericolo di ustione chimica (Il telecomando fornito con) Questo prodotto contiene una batteria a bottone/pulsante. Se la batteria a bottone / pulsante viene ingerita, può causare gravi ustioni interne in appena 2 ore e può portare alla morte. Tenere le batterie nuove e usate lontano dai bambini. Se il vano batteria non si chiude in modo sicuro, smettere di usare il prodotto e tenerlo lontano dalla portata dei bambini. Se si pensa che le batterie potrebbero essere state inghiottite o collocate all'interno di qualsiasi parte del corpo, consultare immediatamente un medico.



Se in futuro volete sbarazzarvi di questo apparecchio, ricordate che le apparecchiature elettriche non devono essere gettate insieme ai rifiuti domestici. Informatevi per sapere dove si trova il centro di smistamento più vicino. Per ulteriori informazioni contattate le autorità locali o il rivenditore (Direttiva sui rifiuti di apparecchiature elettriche ed elettroniche).

IT - 3

Riproduzione al rallentatore (DVD)

- Durante la riproduzione del disco, premete il tasto **SLOW**.
- Premete ripetutamente questo tasto per modificare la velocità del rallenti e il senso della riproduzione.
- Premete il tasto **▶||** del telecomando per riprendere la normale riproduzione.

Selezione di un capitolo / di una traccia

Durante la riproduzione del disco, premete il tasto **▶||◀◀** per passare immediatamente al capitolo successivo o precedente (DVD), o alla traccia successiva o precedente (CD).

Zoom (DVD e JPEG)

Durante la riproduzione del disco, premete il tasto **ZOOM** fino ad ottenere il fattore di zoom desiderato. Questo tasto consente di selezionare uno dei seguenti fattori di zoom: 2x, 3x, 4x, 1/2x, 1/3x o 1/4x, x1 (dimensioni iniziali).

Nota bene: In modalità zoom con i file JPEG, premete il tasto **ZOOM** per attivare lo zoom, quindi premete ripetutamente il tasto **◀◀◀** per selezionare il fattore di zoom desiderato.

FUNZIONI AVANZATE

Visualizzazione di informazioni

Durante la riproduzione, premete ripetutamente il tasto **DISPLAY** per visualizzare una dopo l'altra le informazioni disponibili sul disco inserito:
DVD: Tempo trascorso del titolo, Tempo restante del titolo, Tempo trascorso del capitolo, Tempo restante del capitolo, Nessuna informazione
CD: Tempo trascorso della traccia, Tempo restante della traccia, Tempo totale trascorso, Tempo totale restante, Nessuna informazione

Ricerca di un punto specifico

È possibile accedere ad un passaggio o ad una traccia particolare, digitando direttamente il tempo di riproduzione o il numero della traccia corrispondenti.

- Premete ripetutamente il tasto **SEARCH** per visualizzare diverse modalità di ricerca.

Dischi DVD:

T : 01/09 C : /16
Inserire un numero di capitolo.

TITOLO 01/09 TEMPO : :
Inserire un intervallo orario all'interno di un titolo

CAPITOLO 01/16 TEMPO : :
Inserire un intervallo orario all'interno di un capitolo

IT - 8

ACCESSORI

Telecomando x1
Alimentatore di rete x1
Adattatore accendisigari x1
Borsa da trasporto x1
Cuffie x1

ALIMENTAZIONE

Utilizzo dell'adattatore di rete

L'adattatore di rete funziona tramite un'alimentazione AC compresa tra 100V ~ e 240V ~.
L'adattatore di rete fornito in dotazione non può in alcun caso essere utilizzato con un altro tipo di alimentazione.

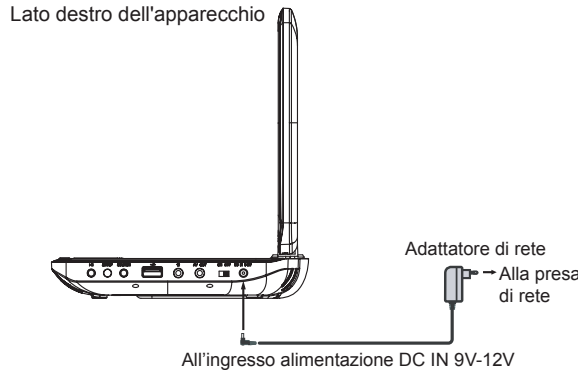

Attenzione:

- L'adattatore di rete fornito in dotazione è destinato esclusivamente all'uso con il presente apparecchio. Non utilizzatelo con altri apparecchi.
- Per non danneggiare il lettore, spegnete l'apparecchio prima di scollegare l'adattatore di rete.
- In caso di un prolungato periodo di non utilizzo, scollegate il cavo di alimentazione dalla presa.
- Posizionate l'apparecchio nei pressi della presa a muro e fate in modo che questa resti facilmente accessibile. In caso di malfunzionamento scollegate immediatamente l'apparecchio dalla presa a muro.
- L'adattatore di rete permette di scollegare l'apparecchio. Deve essere facilmente accessibile durante l'uso. Per mettere del tutto l'apparecchio fuori tensione, scollegate dall'alimentazione di rete.
- Non utilizzate mai un adattatore di rete danneggiato. Posizionate il cavo di alimentazione in modo sicuro e in modo che non venga calpestato o schiacciato. Se il cavo è danneggiato, rivolgetevi ad un servizio di assistenza.

IT - 4

Utilizzo dell'adattatore accendisigari

Lato destro dell'apparecchio

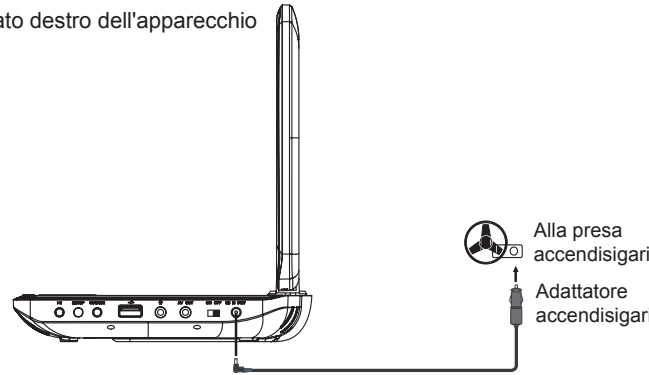

All'ingresso alimentazione DC IN 9V -12V

AVVERTENZA: Scollegate l'adattatore accendisigari quando l'apparecchio non è utilizzato. Non adatto a veicoli con sistema elettrico a 24V.

Avvertenze

- Utilizzate esclusivamente l'adattatore accendisigari 12V fornito in dotazione. L'uso di un altro adattatore potrebbe danneggiare l'apparecchio.
- L'adattatore accendisigari 12V fornito in dotazione è destinato esclusivamente all'uso con il presente apparecchio. Non utilizzatelo con altri apparecchi.
- Per ragioni di sicurezza, non effettuate alcuna operazione sull'apparecchio e non visionate alcun video mentre siete alla guida di un veicolo.
- Accertatevi che l'apparecchio sia saldamente fissato per evitare che cada all'interno del veicolo in caso di incidente.
- Qualora l'interno della presa accendisigari presenti cenere o polvere, la presa rischia di surriscaldarsi a causa di un cattivo contatto. Pulite l'accendisigari prima di utilizzarlo.
- Dopo l'utilizzo, scollegate l'adattatore accendisigari dal lettore e dalla presa accendisigari.

Utilizzo della batteria integrata

Questo apparecchio contiene una batteria ricaricabile integrata (ai polimeri di litio). Se si tratta del primo utilizzo, è necessario caricare del tutto la batteria. In caso di batteria nuova o scarica, si consiglia di ricaricarla almeno per 4 ore. La batteria può essere ricaricata in qualsiasi momento, indipendentemente dal livello di carica. L'indicatore di ricarica rimarrà illuminato quando la batteria integrata diventa pienamente carica.

IT - 5

COLLEGAMENTI

Scollegate tutti gli apparecchi dall'alimentazione prima di eseguire i collegamenti.

Collegamento ad una TV

Lato destro dell'apparecchio

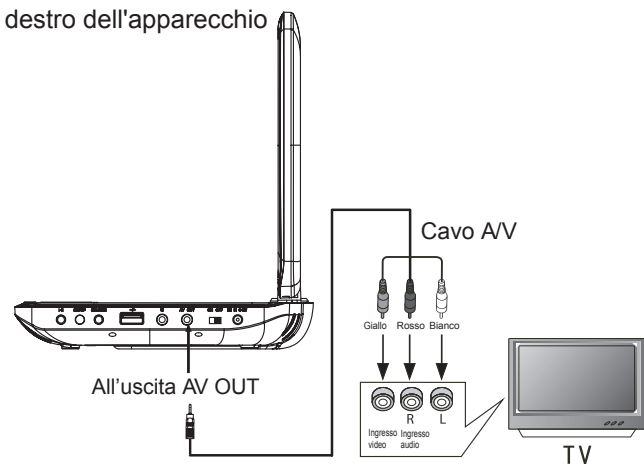

IT - 6

IT - 7



M-970 DP / M-970 DPW
Leitor de DVD Portátil
Manual do Utilizador



Leia este manual com atenção antes de qualquer utilização.

Português

DESCRIÇÃO DO APARELHO

Unidade principal

- Ecrã LCD
Nota: O ecrã LCD está ligado à estrutura principal do leitor através de um eixo giratório que pode ser rodado horizontalmente 180 graus no sentido dos ponteiros do relógio. Não rode excessivamente o ecrã dado o risco de danificação do aparelho.
- Botão **▶||**: arranque ou colocação em pausa da reprodução.
- Botão **SETUP** (configuração): visualização do menu de configuração.
- Botão **SOURCE**: selecção de um modo (DVD ou USB).
- Porta USB
- Tomada para auscultadores
- Saída áudio/vídeo (**AV OUT**)
- Comutador **ON/OFF** (ligar/desligar)
- Entrada de alimentação DC 9-12V
- Botão **△** (abertura)
- Botão **◀◀/▶▶**: acessar capítulos (DVD/Faixas (CD) anteriores. Move para cima durante a navegação no menu.
- Botão **▶▶/▶▶**: acessar capítulos (DVD/Faixas (CD) seguintes. Move para baixo durante a navegação no menu.
- VOL- / ◀**: abaixar o volume; Move para a esquerda durante a navegação no menu.
- VOL+ / ▶**: aumentar o volume; Move para a direita durante a navegação no menu.
- Compartimento para disco
- Indicador de alimentação: O indicador acende-se quando o aparelho está em funcionamento.
- Sensor para o telecomando
- Indicador de carga: O indicador de carregamento fica ligado quando a bateria integrada fica completamente carregada.

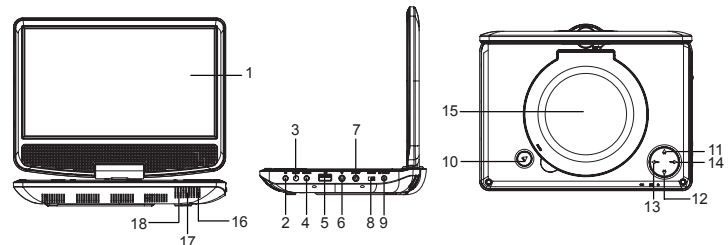

PT - 1

Utilização do adaptador de isqueiro

Lado direito do aparelho

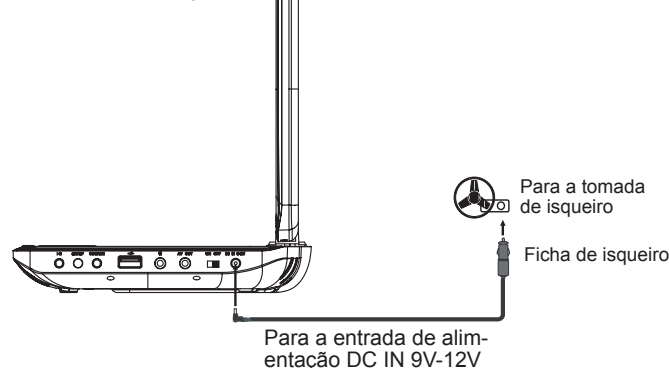

ADVERTÊNCIA: Desligue o adaptador de isqueiro quando o aparelho não estiver a ser utilizado. Não se adequa a veículos com um sistema eléctrico de 24V.

Advertências

- Utilize apenas o adaptador de isqueiro de 12V fornecido. A utilização de um outro adaptador pode danificar o aparelho.
- O adaptador de isqueiro de 12V fornecido destina-se apenas a ser utilizado com este leitor. Não o utilize, pois, com outros aparelhos.
- Por motivos de segurança, não efectue qualquer operação no aparelho e não visionar qualquer vídeo durante a condução de um veículo.
- Certifique-se de que o aparelho está correctamente fixado de modo a evitar qualquer queda no veículo no caso de acidente.
- Quando o interior da tomada de isqueiro está coberto com cinzas ou sujidade, a ficha pode aquecer devido a um mau contacto. Proceda, pois, à limpeza da tomada de isqueiro antes da sua utilização.
- Após a utilização, desligue o adaptador de isqueiro do leitor e da tomada de isqueiro.

Utilização da bateria integrada

Este aparelho contém uma bateria recarregável integrada (lítio-polímero). Carregue-a antes da primeira utilização. No caso de uma bateria nova ou uma bateria recarregável gasta, recomendamos que a carregue durante 4 horas. A bateria pode ser recarregada em qualquer altura, independentemente do estado de descarga. O indicador de carregamento fica ligado quando a bateria integrada fica completamente carregada.

PT - 5

Telecomando

- STEP** (imagem por imagem): reprodução imagem por imagem.
- SEARCH** (ir para): procura de um título, de um capítulo, de um tempo ou de uma faixa.
- MUTE** (surdina): activação/desactivação do som.
- SOURCE**: selecção de um modo (DVD ou USB).
- 0,1,2...9, 10+** (TECLADO NUMÉRICO): selecção de números.
- DISPLAY**: visualização no ecrã das informações acerca da reprodução.
- SUBTITLE** (legendas): selecção de um idioma para as legendas.
- ANGLE**: selecção de um ângulo de visualização para os DVD.
- AUDIO**: regulação dos parâmetros áudio.
- MENU/ PBC**: visualização do menu do disco, activação/desactivação do modo PBC com os discos VCD.
- TITLE** (título): visualização do menu dos títulos do disco.
- : Durante a reprodução de ficheiros MP3, prima uma vez este botão para parar a reprodução. Durante a reprodução de discos DVD/CD, prima uma vez este botão para passar para a pré-paragem. Para retomar a reprodução, utilize os botões **▶||**. Prima duas vezes o botão **■** para parar completamente a reprodução.
- ▶||**: arranque ou colocação em pausa da reprodução.
- ▲, ▼, ◀, ▶**: navegação nos menus.
ENTER (confirmação): confirmação de uma selecção durante a navegação nos menus.
- MODE**: acesso directo à página de configuração de vídeo.
- VOL-/+**: regulação do volume.
- SETUP** (configuração): visualização do menu de configuração.
- REPEAT** (repetição): repetição de uma faixa.
- SLOW** (lenta): reprodução lenta.
- PROGRAM** (programação): Permite programar uma ordem de leitura.
- ZOOM**: ampliação da imagem.
- ▶||/◀◀**: passagem para o capítulo (DVD) ou para a faixa (CD) anterior ou seguinte.
- ◀◀/▶▶**: retorno/avanço rápido.

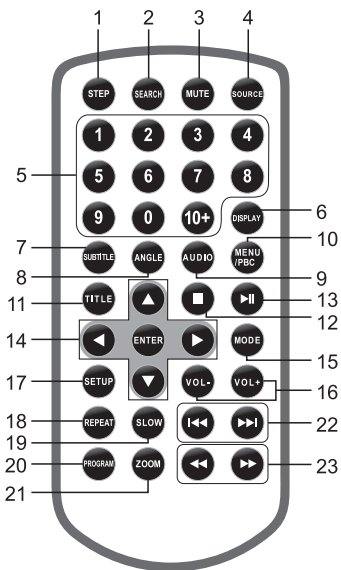

PT - 2

Nota: "⊙" será apresentado se a função seleccionada não estiver disponível.

UTILIZAÇÃO DE AURICULARES/AUSCULTADORES

Tensão de saída máxima ≤ 150 mV
Tensão específica de amplitude de banda ≥ 75mV

PRECAUÇÕES RELATIVAS AO NÍVEL DO VOLUME DOS AURICULARES

Diminua o volume antes de ligar os auriculares e aumente-o de seguida, se necessário. A utilização prolongada de auriculares com um volume alto pode causar lesões no sistema auditivo. Quando se ligam auriculares ou auscultadores, os altifalantes do leitor são desactivados.

Atenção: Evite os níveis sonoros altos que podem danificar o sistema auditivo.



Para prevenir possíveis danos auditivos, não escute em volumes muito altos por longos períodos de tempo.

REPRODUÇÃO DE DISCOS

Informações acerca das zonas de reprodução

Informações de gestão das regiões: Este aparelho é concebido e fabricado de acordo com o sistema das zonas de reprodução para ir ao encontro das informações codificadas nos DVD. Se o número de zona impresso no DVD não corresponder ao número de zona do aparelho, este não consegue reproduzir o conteúdo.
O número de zona deste aparelho é o 2.

Reprodução normal

- Para ligar o aparelho, coloque o comutador de alimentação na posição "ON". O indicador de alimentação acende-se.
- Prima o botão **△** para abrir o compartimento para disco.
- Insira correctamente o disco com a face impressa virada para cima.
- Volte a fechar o compartimento. O aparelho precisa de um pouco de tempo para carregar o disco. Passado esse tempo, apresenta automaticamente o menu principal do DVD ou inicia directamente a reprodução. Se a reprodução do DVD não começar automaticamente, prima o botão **▶||** do telecomando.

Avanço/retorno rápido

Durante a reprodução do disco, prima uma ou várias vezes o botão **◀◀** ou **▶▶** para modificar a velocidade e o sentido da reprodução acelerada. Prima o botão **▶||** do telecomando para retomar a reprodução normal.

Avanço imagem por imagem (DVD)

- Durante a reprodução do disco, prima uma vez o botão **STEP**.
- Prima de seguida várias vezes este botão para proceder a um avanço imagem por imagem.
- Prima o botão **▶||** do telecomando para retomar a reprodução normal.

PT - 7

O telecomando funciona com uma pilha de lítio "CR2025"(incluída). Para accionar a alimentação do telecomando, retire a patilha de isolamento da parte de trás do aparelho.



SUBSTITUIÇÃO DA PILHA DO TELECOMANDO

- Empurre o botão para a direita.
- Puxe o carregador da pilha para fora.
- Insira uma pilha de tamanho "CR2025" com o lado positivo (+) virado para cima.
- Volte a colocar a tampa.



Antes de eliminar as pilhas, consulte o seu revendedor pois este pode retomá-las para reciclagem.

OBSERVAÇÕES:

- Nunca carregue pilhas não recarregáveis. Não aqueça as pilhas e não as desmonte.
- Para evitar que as pilhas vertam, retire-as no caso de não utilização prolongada do aparelho.
- No caso de não utilização prolongada do telecomando, retire a pilha de modo a evitar quaisquer danos causados pela corrosão originada pelo líquido vertido da referida pilha.

ATENÇÃO:

Risco de explosão se a pilha não for inserida correctamente. Substitua-a apenas por uma pilha idêntica ou de tipo equivalente.



ADVERTÊNCIA
Não ingira as pilhas. Perigo de Queimadura Química. (Fornecidas com o Comando) Este produto contém uma caixa de pilhas com célula de moeda metálica/ botão for engolidas, pode causar queimaduras internas graves em apenas 2 horas, podendo levar à morte. Mantenha as pilhas novas e usadas fora do alcance das crianças. Se o compartimento das pilhas não fechar bem, deixe de usar o aparelho e mantenha-o fora do alcance das crianças. Se achar que as pilhas podem ter sido engolidas ou colocadas dentro de qualquer parte do corpo, procure imediatamente assistência médica.



Caso tenha de se descartar deste aparelho, tenha em conta que os produtos eléctricos não devem ser descartados com o lixo doméstico. Procure obter informações sobre o centro de reciclagem mais próximo. Informe-se junto das autoridades locais ou do seu revendedor local para a obtenção de pormenores adicionais (Directiva sobre os Resíduos dos Equipamentos Eléctricos e Electrónicos).

PT - 3

Reprodução lenta (DVD)

- Durante a reprodução do disco, prima o botão **SLOW**.
- Prima este botão de forma repetida para modificar a velocidade lenta e o sentido de reprodução.
- Prima o botão **▶||** do telecomando para retomar a reprodução normal.

Seleção de um capítulo/de uma faixa

Durante a reprodução do disco, prima **▶||** ou **◀◀** para passar imediatamente para o capítulo seguinte/anterior (DVD) ou para a faixa seguinte/anterior (CD).

Zoom (DVD e JPEG)

Durante a reprodução do disco, prima o botão **ZOOM** até obter o tamanho de zoom pretendido. Este botão permite seleccionar um dos factores de zoom seguintes: 2x, 3x, 4x, 1/2x, 1/3x ou 1/4x, x1 (tamanho inicial).
Observação: No modo zoom com ficheiros JPEG, prima o botão **ZOOM** para activar o zoom a 100%. De seguida, prima de forma repetida o botão **◀◀** ou **▶▶** para seleccionar o factor de zoom pretendido.

FUNÇÕES AVANÇADAS

Visualização de informações

Durante a reprodução, prima várias vezes o botão **DISPLAY** para visualizar uma a uma as informações disponíveis no disco a ser reproduzido:
DVD: Tempo decorrido do título, Tempo restante do título, Tempo decorrido do capítulo, Tempo restante do capítulo, Sem visualização de informações.
CD áudio: Tempo decorrido da faixa, Tempo restante da faixa, Tempo total decorrido, Tempo total restante, Sem visualização de informações.

Procura de uma secção pretendida

O utilizador pode aceder a uma passagem ou a uma faixa específica, introduzindo o tempo de reprodução ou o número da faixa correspondente.

- Prima de forma repetida o botão **SEARCH** para visualizar os diferentes modos de procura.

DVD:

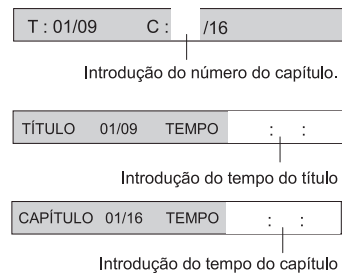

PT - 8

ACESSÓRIOS

- Telecomando x1
- Adaptador de corrente x1
- Adaptador de isqueiro x1
- Cobertura de transporte x1
- Auscultadores x1

ALIMENTAÇÃO

Utilização do adaptador de corrente

O adaptador de corrente funciona com uma alimentação AC que varia entre 100V ~ e 240V ~ e 240V ~. O adaptador de corrente fornecido não pode ser, em caso algum, utilizado num outro tipo de alimentação.

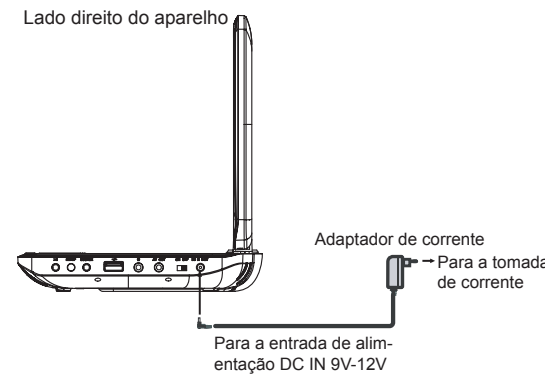

PT - 4

Atenção:

- O adaptador de corrente fornecido destina-se apenas a ser utilizado com este aparelho. Não o utilize, pois, com outros aparelhos.
- Desligue o aparelho antes de desligar o adaptador de corrente para evitar danificar o leitor.
- No caso de não utilização prolongada, desligue o adaptador de corrente da tomada.
- Coloque o aparelho na proximidade da tomada de parede e certifique-se de que esta se mantém facilmente acessível. Em caso de avaria, desligue imediatamente o aparelho da tomada de parede.
- O adaptador de corrente permite desligar o aparelho. Deve ser mantido facilmente acessível durante a utilização. Para cortar completamente a alimentação do aparelho, desligue efectivamente o adaptador da tomada de corrente.
- Nunca utilize um adaptador de corrente danificado. Coloque o cabo de alimentação de forma segura e de modo a não ficar preso nem esmagado. Se o cabo estiver danificado, contacte um serviço de reparação.

CD:

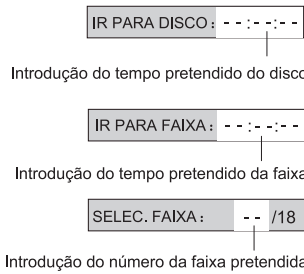

- Introduza o número do capítulo ou o tempo de reprodução e, depois, o aparelho avança imediatamente para a localização de destino.

MODOS DE REPRODUÇÃO

Reprodução repetida

Durante a reprodução do disco, prima várias vezes o botão **REPEAT** para seleccionar um modo de reprodução:

DVD: Repetição de um capítulo, repetição de um título, repetição total, (repetição desactivada).

CD: Repetir faixa, repetir tudo, repetição desactivada;

MP3: Reprodução de uma faixa, repetição de uma faixa, repetição da pasta, reprodução da pasta, leitura aleatória, repetição aleatória

Observação:

- "FAIXA": A faixa seleccionada é reproduzida uma vez, depois a reprodução pára.
- "REPETIR UMA": A faixa seleccionada é reproduzida de forma contínua.
- "REPETIR PASTA": Todas as faixas da pasta seleccionada são reproduzidas de forma contínua.
- "PASTA": Todas as faixas da pasta seleccionada são reproduzidas uma vez, depois a reprodução pára.
- "LEITURA ALEATÓRIA": A leitura aleatória é efectuada uma vez e depois a reprodução pára.
- "REPETIÇÃO ALEATÓRIA": A leitura aleatória é efectuada de forma contínua.

Reprodução programada

- Esta opção permite-lhe definir a ordem de reprodução de um disco. Pode memorizar até 20 elementos.
- Insira um disco.
- No modo de reprodução ou de paragem, prima o botão **PROGRAM**. O menu de programação aparece.

PT - 9

1	TT:	CH:	6	TT:	CH:
2	TT:	CH:	7	TT:	CH:
3	TT:	CH:	8	TT:	CH:
4	TT:	CH:	9	TT:	CH:
5	TT:	CH:	10	TT:	CH:
SAIR					

1		6	
2		7	
3		8	
4		9	
5		10	
SAIR			

- Introduza o número do título e do capítulo (DVD) ou da faixa (CD) com a ajuda do teclado numérico.
- Utilize os botões de setas (◀▶▲▼) para se deslocar para a entrada seguinte. Repita o ponto 3 até todos os elementos pretendidos serem programados. Observação: Prima ▶▶ para ir para a página seguinte para programar os elementos de 11 a 20.
- Selecione a opção "REPRO." e prima o botão **ENTER** para iniciar a reprodução programada.
- Prima o botão ■ para parar a reprodução programada e apagar a programação.

REPRODUÇÃO DE UM PERIFÉRICO USB

Você pode conectar um dispositivo USB (não incluso) no conector USB do aparelho para reproduzir arquivos de MP3/DivX/IMAGENS.

- Ligue o periférico USB à porta USB do aparelho.
- Prima o botão **SOURCE** (ORIGEM), depois prima ▼ para seleccionar "MEDIA". Prima ▶ para seleccionar "USB", depois prima ENTER para confirmar. (Nota: Selecione "DVD" para alternar para o modo disco.)



Para a reprodução de ficheiros situados no periférico USB, consulte a secção intitulada "REPRODUÇÃO DE FICHEIROS MP3/DIVX/IMAGENS".

Observações:

- É aconselhável ligar o periférico USB ao aparelho quando este está desligado.
- Existem inúmeros periféricos USB à venda no mercado. Não podemos garantir que este aparelho suporte todos os modelos. Tente ligar um outro periférico USB se o seu não for suportado.

REPRODUÇÃO DE FICHEIROS MP3/DIVX/IMAGENS

Este aparelho pode reproduzir ficheiros MP3, DivX e imagens gravadas em discos CD-RW/CD-R e periféricos USB.

- Insira um disco no compartimento.
- O conteúdo do disco é apresentado no ecrã.
- Prima os botões ◀▶▲▼ para visualizar e seleccionar o ficheiro que pretende reproduzir. Prima de seguida o botão **ENTER** para confirmar e iniciar a reprodução.
- Prima o botão ■ para parar a reprodução.

PT - 10

A reprodução de DVD com um nível superior ao nível seleccionado não é possível, excepto se desactivar a função de controlo parental.

Os níveis de restrição são os seguintes:

"1 CRIANÇAS
 "2 G"
 "3 PG"
 "4 PG-13"
 "5 PG-R"
 "6 R"
 "7 NC17"
 "8 ADULTOS"

LEGENDAS MPEG4

Se o fi cheiro de vídeo DivX incluir um fi cheiro de legendas, utilize-o para seleccionar o idioma de legendas favorito.

PREDEFINIDO

Selecione este parâmetro e depois confirme premindo o botão **ENTER**. Esta função permite repor todas as definições de fábrica, à excepção do controlo parental e do código.

PÁG. CONFIG. PALAVRA-PASSE (página de configuração da palavra-passe)

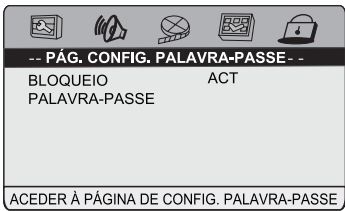

BLOQUEIO (modo palavra-passe)

Activação/desactivação do modo de palavra-passe.

PALAVRA-PASSE

Esta função permite-lhe definir ou mudar a palavra-passe. Selecione "PASSWORD" com a ajuda dos botões ▲ e ▼. Prima o botão ▶ para seleccionar "ALTERAR" e depois prima **ENTER**. Utilize o teclado digital para introduzir a sua palavra-passe de 6 algarismos e, de seguida, prima OK (se não tiver redefinido a sua palavra-passe após a aquisição deste aparelho, a palavra-passe por defeito é 1369).

PT - 15

Observações: Para reproduzir ficheiros presentes num periférico USB, ligue o periférico quando o aparelho está desligado. Ligue o aparelho e prima o botão **SOURCE** para seleccionar o modo USB.

Notas:

- Evite os nomes de ficheiros muito longos! Recomendamos que utilize no máximo 11 caracteres.
- O nome total de ficheiros num disco não deve ultrapassar 254.
- O número total de directórios não deve ultrapassar 32.
- Não podem existir mais de 4 níveis de directórios.

Formatos considerados:

MP3: 32 kbps - 320 kbps
 JPEG: até 8000 X 6000 píxeis, tamanho igual ou inferior a 8 Mb
 MPEG: MPEG-X (ISO/IEC 11172-2), MPEG-2 (ISO/IEC 13818-2), MPEG-4 ASP (DivX) AVI: até 720 X 576
 VOB (DVD): 720 x 480i, 720 x 576i, 720 x 480p, 720 x 576p
 DivX: 3.11 / 4.0 / 5.0

MENU DE CONFIGURAÇÃO

Navegar no menu de configuração

- Prima o botão **SETUP** para visualizar o menu de configuração principal.
- Prima ◀ou ▶ para seleccionar um ícone do menu.
- Prima os botões ▲ ou ▼ para escolher uma das opções disponíveis num ícone do menu.
- Prima o botão ▶ para aceder ao submenu; prima os botões ▲ ou ▼ para seleccionar uma opção.
- Prima o botão **ENTER** para confirmar a sua selecção.
- Prima o botão ◀para voltar ao menu anterior.
- Prima o botão **SETUP** para sair do menu de configuração.

PÁG. CONFIG. GERAL (página de configuração geral)

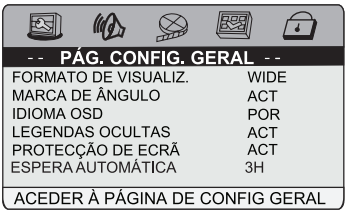

FORMATO DE VISUALIZ. (formato de visualização)

4:3 PANSKAN

- Quando é reproduzido um vídeo no formato largo, este modo corta os lados direito e esquerdo da imagem para que o vídeo possa ser visualizado num ecrã convencional.
- Alguns DVD que contêm filmes para ecrã largo não permitem a reprodução no modo Pan Scan e são automaticamente reproduzidos no modo Letter Box (faixas pretas na parte de cima e na parte de baixo do ecrã).

PT - 11

INSTRUÇÕES DE SEGURANÇA



ATENÇÃO: Para reduzir o risco de choque eléctrico, não desmonte o aparelho. O aparelho não contém qualquer peça passível de ser reparada pelo utilizador. Confie todas as operações de manutenção a um técnico qualificado.



O símbolo do relâmpago com uma seta e situado no interior de um triângulo destina-se a alertar o utilizador para a presença de uma "tensão perigosa" no aparelho.



O ponto de exclamação no interior de um triângulo destina-se a alertar o utilizador para a presença de instruções importantes no manual que acompanha o aparelho.

ADVERTÊNCIA: PARA PREVENIR O RISCO DE INCÊNDIO OU DE CHOQUE ELÉCTRICO, NÃO EXPONHA ESTE APARELHO A CHUVA OU HUMIDADE.

ATENÇÃO: São emitidas radiações invisíveis quando os dispositivos de segurança são abertos ou defeituosos. Evite qualquer tipo de exposição aos raios laser. Aparelho com laser de classe 1.



INSTRUÇÕES DE SEGURANÇA IMPORTANTES

Coloque **SEMPRE** o aparelho num suporte estável. Utilize sempre suportes e fixações concebidos especialmente para este aparelho.

NUNCA deixe qualquer pessoa, sobretudo crianças, introduzir qualquer tipo de objecto nos orifícios de ventilação do aparelho. Tal pode originar um choque eléctrico fatal.

Desligue **SEMPRE** o adaptador de corrente no caso de não utilização prolongada.

CERTIFIQUE-SE DE QUE todas as ligações eléctricas (incluindo as ligações da ficha de alimentação e das extensões) estão correctamente efectuadas, em conformidade com as instruções. Desligue o aparelho da corrente sempre que efectuar ou modificar as ligações.

CONTACTE o seu revendedor no caso de dúvidas em termos de instalação, funcionamento ou segurança do seu aparelho.

DEIXE DE UTILIZAR o aparelho se este estiver de alguma forma danificado ou se não funcionar normalmente. Desligue o adaptador de corrente e consulte o seu revendedor.

NÃO DEIXE o aparelho ligado à corrente sem supervisão, excepto se o funcionamento deste na sua ausência fizer parte de uma utilização normal (por exemplo, um gravador de vídeo com função de programação de gravação).

UTILIZE os seus auscultadores num nível de volume moderado. Um nível de volume demasiado alto pode danificar o seu sistema auditivo de forma permanente.

PT - 16

4:3 LETTERBOX

- Quando é reproduzido um vídeo em formato largo num ecrã 4:3, aparecem faixas pretas na parte de cima e na parte de baixo do ecrã.

16:9 (ecrã largo)

- Modo de reprodução correcto para vídeos de ecrã largo numa TV de ecrã largo.

COMPRIMIR LARGURA

A imagem panorâmica será apresentada em ecrã completo com o formato original, assim como a imagem de formato 4:3. No entanto, aparecerá com margens pretas do lado esquerdo e do lado direito.

Observações:

- As dimensões da imagem estão predefinidas nos discos DVD. Consequentemente, a imagem de alguns discos DVD pode não estar em conformidade com as dimensões da imagem seleccionada.
- Quando é reproduzido um DVD gravado no formato 4:3, a imagem aparece sempre no formato 4:3, independentemente da regulação do formato de visualização da TV no menu de configuração das funções.

MARCA DE ÂNGULO

ACTIV. : Selecione este parâmetro para indicar uma marca de ângulo durante a reprodução de um disco que proponha vários ângulos de visualização. Pode seleccionar um dos ângulos de visualização propostos com a ajuda do botão **ANGLE** do telecomando.

DESACTIV. : Selecione este parâmetro para ocultar a marca de ângulo.

OBSERVAÇÃO: Esta função só está disponível para os discos com ângulos de visualização múltiplos.

IDIOMA OSD

- Seleção de um idioma para os menus.

LEGENDAS OCULTAS (legendas para surdos)

Alguns discos possuem legendas para os surdos.

ACTIV. (activado): Selecione este parâmetro para visualizar estas legendas.

DESACTIV. (desactivado): Selecione este parâmetro para ocultar estas legendas.

PROTECÇÃO DE ECRÃ

Activação/desactivação do protector de ecrã.

ESPERA AUTOMÁTICA

Esta função permite que você selecione a configuração de espera (standby):

DES. : O aparelho não entrará no modo de espera.

3 HORAS: Caso nenhum botão seja pressionado durante 3 horas, o aparelho entrará no modo de espera automáticamente.

4 HORAS: Caso nenhum botão seja pressionado durante 4 horas, o aparelho entrará no modo de espera automáticamente.

PT - 12

ADVERTÊNCIAS:

- O adaptador de corrente permite desligar o aparelho e deve ser mantido facilmente acessível durante a utilização. Para cortar definitivamente a alimentação do aparelho, desligue o adaptador da tomada de corrente.
- Nunca utilize um adaptador de corrente danificado. Coloque o cabo de alimentação de forma segura e de maneira a não ficar preso ou esmagado. Se o cabo estiver danificado, contacte um serviço de reparação.
- Coloque o aparelho numa superfície plana e nivelada.
- Não impeça a ventilação adequada do aparelho instalando este num local pouco ventilado, tapando-o ou instalando-o num tapete.
- Para evitar qualquer tipo de avaria, não coloque este aparelho na proximidade de altifalantes ou de imanes.
- Não exponha este aparelho à luz directa do sol e não o deixe num veículo fechado ou em qualquer local onde fique exposto a temperaturas superiores a 40 °C.
- O aparelho deve ser instalado num local onde a temperatura varie entre 5 e 35 °C.
- Não coloque velas na proximidade do aparelho ou do adaptador de corrente.
- Não utilize o aparelho imediatamente depois de deslocá-lo de um compartimento frio para um compartimento quente. Podem ocorrer problemas de condensação.
- Certifique-se de que garante uma ventilação suficiente e não tapa os orifícios de ventilação do aparelho.
- Não coloque velas sobre o aparelho.
- Utilize este aparelho em climas moderados.
- Certifique-se de que não expõe o aparelho à chuva ou humidade.
- Preveja um espaço de 5 cm, no mínimo, à volta do aparelho para garantir uma ventilação suficiente.
- Não coloque qualquer recipiente com líquido, como uma jarra, na proximidade do aparelho.
- A placa de características situa-se na parte inferior do aparelho.
- Certifique-se de que respeita o ambiente quando eliminar pilhas gastas.
- Não deite as pilhas no fogo!
- Não exponha as pilhas a calor excessivo, como raios do sol, fogo ou outras fontes de calor semelhantes.
- Não utilize os auriculares ou os auscultadores num nível de volume demasiado alto para evitar o risco de perda auditiva.
- Sob o efeito de fenómenos eléctricos e/ou electrostáticos transitórios, o produto pode apresentar anomalias e pode ser necessário desligar durante alguns instantes o cabo de alimentação da tomada de corrente, reiniciando o aparelho.

MANUTENÇÃO

Limpeza

Antes de limpar o aparelho, desligue-o e retire o adaptador de corrente da tomada.

- Utilize um pano macio, limpo e seco. Limpe regularmente os orifícios de ventilação situados na parte de trás ou nos lados do aparelho para eliminar as partículas de pó.
- A utilização de solventes ou de produtos abrasivos ou à base de álcool pode danificar o aparelho.
- Se um objecto ou líquido entrar no aparelho, desligue-o de imediato e solicite a sua inspecção por um técnico autorizado.

PT - 17

PÁG. CONFIG. ÁUDIO (página de configuração áudio)

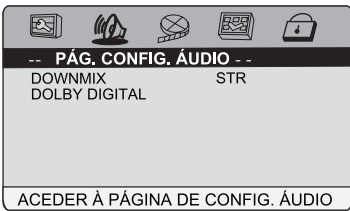

DOWNMIX

ESQ./D.T.O. : Saídas áudio direita e esquerda

ESTÉREO : Saída do sinal áudio estéreo

CONFIG. DOLBY DIGITAL

MONO DUPLO

Esta opção permite-lhe seleccionar "ESTÉREO", "MONO E", "MONO D" e "MONO MISTO" para a saída Dolby Digital.

DINÂMICO

- Esta opção permite-lhe controlar os diferentes níveis de som através da compressão dinâmica. Isto melhora a qualidade da saída áudio para um volume pouco alto e reduz os sons mais fortes.
- Esta função só está disponível nos DVD gravados em Dolby Digital.

PÁG. CONFIG. VÍDEO (página de configuração de vídeo)

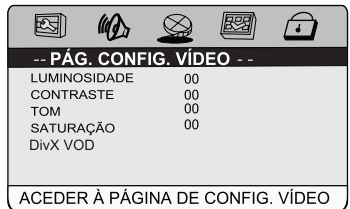

LUMINOSIDADE: Esta opção permite-lhe regular o brilho da imagem numa escala de -16 a +16.

CONTRASTE: Esta opção permite-lhe regular o contraste da imagem numa escala de -16 a +16.

TOM: Esta opção permite-lhe regular a tonalidade das cores numa escala de -9 a +9.

SATURACÃO: Esta opção permite-lhe regular a saturação da cor numa escala de -9 a +9.

PT - 13

Observações acerca dos discos

- Não utilize discos de forma irregular (exemplo: em forma de coração, octogonais). O aparelho pode ficar avariado.
- Não coloque mais do que um disco no compartimento.
- Não tente abrir o compartimento para disco durante a reprodução.
- Não toque na lente dado que pode causar uma avaria no aparelho.
- Se o disco estiver riscado, sujo ou marcado com dedadas, o aparelho pode não funcionar. Antes da reprodução, limpe o disco com um pano. Proceda do centro para fora. Não arrume os discos em locais com temperaturas altas ou uma humidade significativa. Podem ficar deformados. Após a reprodução, volte a colocar os discos nas respectivas caixas.

Observação importante

- Retire o disco do compartimento se o aparelho tiver de ser transportado.

INSTALAÇÃO DA COBERTURA DE TRANSPORTE

AVISO DE SEGURANÇA:

Este aparelho não deve ser utilizado por um condutor de um veículo em movimento e deve permanecer bem fixo durante a condução do veículo. Se o aparelho for usado no seu veículo, certifique-se de que está correctamente fixo e que não causa problemas para dispositivos de segurança (por exemplo, airbags, cintos de segurança, etc.).

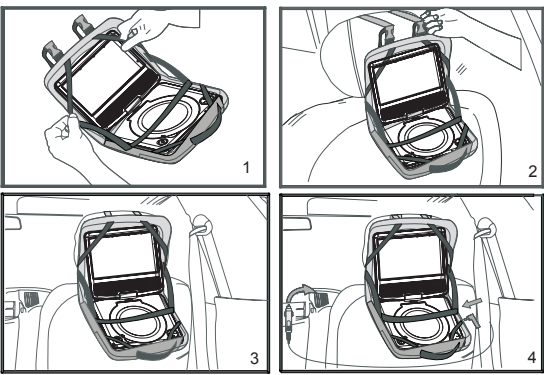

- Insira o aparelho na cobertura.
- Fixe as correias no apoio de cabeça do banco da frente.
- Feche e ajuste as correias de forma a fixar correctamente o aparelho.
- Ligue o adaptador de isqueiro de 12V.

ATENÇÃO:

A utilização de outro adaptador de isqueiro pode danificar o aparelho.



DIVX VOD

- Alguns ficheiros DivX de vídeo on demand implicam um código de gravação. Este situa-se no menu de configuração do leitor.
- Este código de gravação só deve ser utilizado para os vídeo on demand DivX. Não utilize este código para outras aplicações ou sites da Internet.

PÁG. PREFERÊNCIAS (página de configuração das preferências)

Observação: O menu de configuração das preferências só está disponível quando a reprodução está parada.

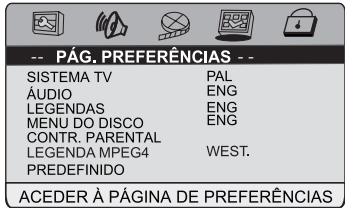

SISTEMA TV

- Selecione um dos sistemas TV seguintes: "PAL", "AUTO" ou "NTSC".

ÁUDIO

- Seleção de um idioma áudio.
- Se o idioma seleccionado não estiver disponível no disco, o sistema utilizará o idioma por defeito do disco.
- Para modificar o idioma áudio durante a reprodução, prima o botão **AUDIO** do telecomando.

LEGENDAS

- Seleção de um idioma de legendas do DVD. Para desactivar as legendas, selecione "Des." (desactivado).
- Se o idioma seleccionado não estiver disponível no disco, o sistema utilizará o idioma por defeito do disco.
- Para modificar o idioma das legendas durante a reprodução, prima o botão **SUBTITLE** do telecomando.

MENU DO DISCO (idioma do menu do disco)

- Seleção de um idioma para o menu do DVD.
- Se o idioma seleccionado não estiver disponível no disco, o sistema utilizará o idioma por defeito do disco.

CONTR. PARENTAL (controlo parental)

Os DVD compatíveis com a função de controlo parental são avaliados de acordo com o seu conteúdo. O conteúdo autorizado por um nível de restrição e a forma como este controlo é activado podem variar de um disco para outro. Por exemplo, se o disco o permitir, pode impedir o visionamento das cenas violentas ou bloquear por completo a reprodução do disco.

PT - 14

GUIA DE RESOLUÇÃO DE AVARIAS

O aparelho não liga.

- Verifique se o adaptador de corrente está ligado à tomada.
- Verifique se o leitor foi devidamente ligado.

O telecomando não funciona.

- Verifique se a recepção do sinal de infravermelhos do telecomando não está bloqueada por um obstáculo.
- Vire o telecomando para o sensor de infravermelhos do aparelho.
- Substitua a pilha do telecomando por uma nova.

Volume extremamente fraco ou ausência de som.

- Verifique se o leitor foi devidamente ligado.
- Verifique se a reprodução não está em pausa. Prima o botão ▶||.
- Verifique se a função de avanço ou de retorno rápido não está activada. Prima o botão ▶||.
- Verifique as ligações.
- Verifique se a função de surdina não está activada.

A reprodução não é accionada.

- Insira correctamente o disco, com a face impressa virada para cima.
- Verifique se o aparelho suporta este tipo de disco.
- Verifique se o código regional do disco corresponde ao do leitor. O código deste leitor corresponde à zona 2.
- Limpe o disco.

A imagem não está nítida.

- O DVD está sujo. Limpe cuidadosamente o disco.
- O disco está riscado.
- Regule o brilho e o contraste do ecrã LCD no menu de configuração.

Esqueceu-se da sua palavra-passe.

Caso se tenha esquecido da sua palavra-passe, introduza os algarismos 1369 para reinicializar o aparelho.

O modelo e as especificações técnicas são passíveis de serem alterados sem aviso prévio.

NEW ONE S.A.S
 10, Rue de la Mission, 25480 Ecole Valentin, France





M-970 DP / M-970 DPW
Draagbare dvd-speler
Gebruikershandleiding



LEES DEZE HANDLEIDING AANDACHTIG
VOOR ELK GEBRUIK

Nederlands

BESCHRIJVING VAN HET TOESTEL

Hoofdtoestel

- LCD-scherm
Opmerking: Het LCD-scherm is verbonden met het hoofdtoestel van de speler door een draaiende as die horizontaal in wijzerzin 180 graden draait. Draai het scherm niet verkeerd om het risico op beschadiging van het toestel te beperken.
- Toets **▶||**: straten of pauzeren van de weergave.
- Toets **SETUP** (instelling): weergave van het menu van de disk.
- Toets **SOURCE**: selectie van de modus (dvd of USB).
- USB-poort
- Aansluiting voor de hoofdtelefoon
- Audio- /video-uitgang (**AV OUT**)
- ON/OFF**-schakelaar (aan/uit)
- Ingang voor DC 9-12V (voeding)
- Toets **△** (openen)
- ◀◀/▲**: Druk op deze knop om de vorige hoofdstukken (DVD)/tracks(CD) te gaan. De cursor omhoog verplaatsen tijdens menunavigatie.
- ▶▶/▼**: Druk op deze knop om naar de volgende hoofdstukken (DVD)/ tracks(CD) te gaan. De cursor omlaag verplaatsen tijdens menunavigatie.
- VOL- / ◀**: Druk op deze knop om het volume te verlagen; De cursor naar links verplaatsen tijdens menunavigatie.
- VOL+ / ▶**: Druk op deze knop om het volume te verhogen; De cursor naar rechts verplaatsen tijdens menunavigatie.
- Diskcompartiment
- Controlelampje: het controlelampje brandt als het toestel in werking is
- Infraroodontvanger voor de afstandsbediening
- Opplaadindicator: De oplaadindicator blijft opgelicht als de ingebouwde batterij volledig is opgeladen.

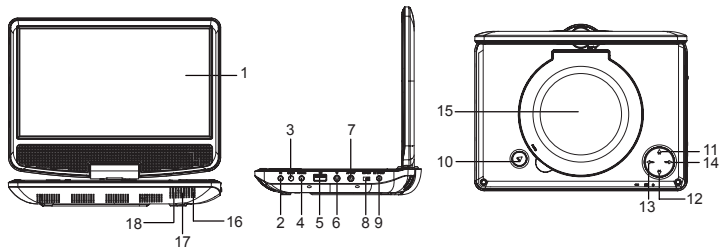

NL - 1

Gebruik van de autoadapter

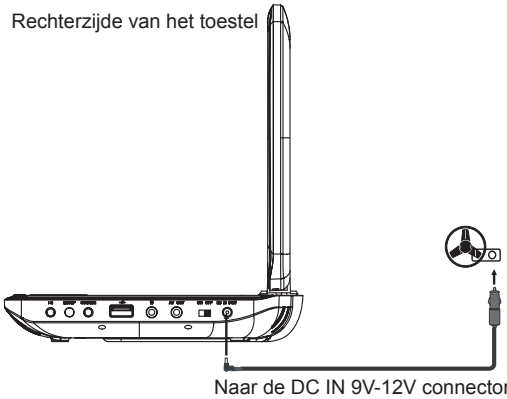

WAARSCHUWING Koppel de adapter los indien u hem niet gebruikt. Mag niet gebruikt worden in voertuigen met elektrisch systeem van 24V.

WAARSCHUWINGEN:

- Gebruik uitsluitend de meegeleverde autoadapter van 12V. Het gebruik van een andere 12V-adapter kan uw toestel beschadigen.
- De meegeleverde autoadapter mag uitsluitend gebruikt worden met dit toestel. Gebruik hem niet met een ander toestel.
- Gebruik het toestel niet en kijk niet naar een video tijdens het rijden uit veiligheidsoverwegingen.
- Zorg ervoor dat het toestel goed is vastgemaakt in uw wagen, om te vermijden dat het zou vallen indien zich er een ongeluk zou voordoen.
- Indien de autoadapter stoffig of vuil is, kan de stekker opwarmen vanwege een slecht contact. Maak de autoadapter schoon vooraleer u het toestel in gebruik neemt.
- Koppel na gebruik, de autoadapter los van het toestel en van de sigarettenaanstecker.

Gebruik van de geïntegreerde batterij

Dit toestel bevat een geïntegreerde oplaadbare batterij (lithium-polymeer). Wij raden u aan nieuwe of lege herlaadbare batterijen gedurende 4 uur op te laden. U kan de batterij op elk moment opladen, wat ook de toestand van de batterij is. De oplaadindicator blijft opgelicht als de ingebouwde batterij volledig is opgeladen.

NL - 5

AANSLUITINGEN

Vooraleer andere toestellen aan te sluiten, dient u de toestellen los te koppelen van de voeding.

Verbinden met een televisietoestel

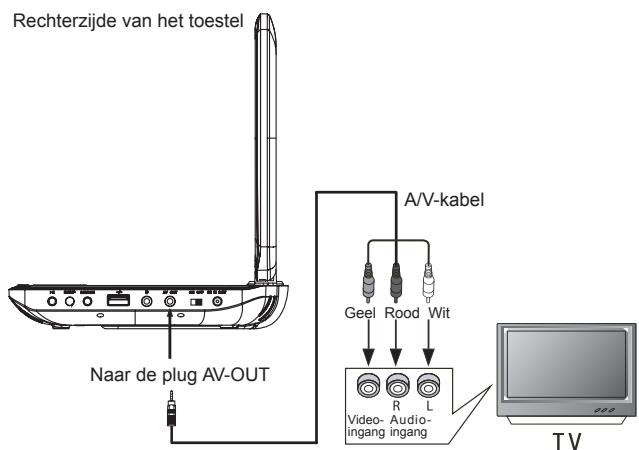

NL - 6

Afstandsbediening

- STEP** (beeld per beeld): beeld per beeld weergeven.
- SEARCH** (ga naar): zoeken van een titel, een hoofdstuk, de weegavetijd of een track.
- MUTE** (dempen): activeren/deactiveren van het geluid.
- SOURCE**: selectie van de modus (dvd of USB)
- 0,1,2...9, 10+** (Numeriek toetsenbord): selectie van de cijfers.
- DISPLAY**: weergegeven op het scherm van informatie over de weergave.
- SUBTITLE** (ondertiteling): Selectie van de taal voor de ondertiteling
- ANGLE** (kijkhoek): Selectie van de kijkhoek (dvd-modus)
- AUDIO**: instellen van de audioinstellingen.
- MENU/ PBC**: weergave van het menu van de disk. Activeren / deactiveren van de PBC-modus (met de dvd-disks).
- TITLE**: weergave van het menu van de titels van de disk
- : Druk tijdens de weergave van een MP3-bestand één maal op deze toets om de weergave te stoppen. Druk tijdens de weergave van een dvd of cd één maal op deze toets om de weergave te pauzeren. Gebruik vervolgens de toetsen **▶||** om de weergave opnieuw te starten. Druk twee keer op de toets **■** om de weergave te stoppen.
- ▶||**: straten of pauzeren van de weergave.
- ▲, ▼, ◀, ▶**: Navigeren in de menu's.
ENTER: bevestigen van een selectie
- MODE**: rechtstreekse toegang tot "BEELDINSTELLINGEN".
- VOL+/+**: Volumeregeling.
- SETUP** (instelling): weergave van het menu van de disk.
- REPEAT** (herhaling): verhalen van een track.
- SLOW** (vertraagd): vertraagde weergave.
- PROGRAM** (programmeren): Hiermee kan u een weergavevolgorde programmeren.
- ZOOM**: inzoomen
- ▶|| / ◀◀**: naar het vorige of volgende hoofdstuk (dvd) of de vorige of volgende track (cd) te gaan.
- ◀◀ / ▶▶**: snel vooruit of achteruit.

Opmerking: Het symbool « » verschijnt als u een functie selecteert die niet ter beschikking is..

NL - 2

GEBRUIK VAN EEN HOOFDTELEFOON

Maximaal vermogen ≤ 150 mW
Breedband-karakteristieke spanning ≥ 75mV

WAARSCHUWING MET BETREKKING TOT HET VOLUME VAN DE HOOFDTELEFOON
 Verminder het geluidsvolume vooraleer u een hoofdtelefoon aansluit. Vervolgens kan u het geluid naar wens luider zetten. Langdurig luisteren naar het toestel op hoog volume kan het oor van de gebruiker beschadigen. Het geluid wordt niet langer door de luidsprekers gestuurd, van zodra u een hoofdtelefoon aansluit.
 OPGEPAST: vermijd het luisteren naar het toestel op hoge volumes die het oor van de gebruiker kunnen beschadigen.

Luister niet voor lange perioden op hoog volume om mogelijke gehoorschade te voorkomen.

WEERGAVE VAN DISKS

Informatie over regiocodes

Beheersinformatie per regio: Deze dvd-speler is geconfigureerd en gefabriceerd om informatie te verwerken op dvd-disks die voorzien zijn van het regionummer. Indien het regionummer zoals afgebeeld op de disk niet overeenstemt met het regionummer van dit toestel, dan kan u de dvd niet afspelen met dit toestel.
Het regionummer van deze dvd-speler is 2.

Normale weergave

- Schuif de schuifschakelaar op « ON » om het toestel te activeren. De voedingsindicator gaat branden.
- Druk op de toets **△** om het diskcompartiment te openen.
- Plaats de disk met de bedrukte zijde naar boven.
- Sluit het compartiment. Het toestel heeft een korte tijd nodig om de disk weer te geven. Het hoofdmenu van de dvd zal automatisch weergegeven worden, of de dvd zal meteen starten. Indien de weergave van de dvd niet meteen start, druk dan op de toets **▶||** op de afstandsbediening.

Snel vooruit en achteruit gaan

Druk tijdens de weergave één maal of meerdere malen op de toets **◀◀** of **▶▶** om de weergavesnelheid aan te passen. Druk op de toets **▶||** op de afstandsbediening om de normale weergavesnelheid te hervatten.

Beeld per beeld weergeven (dvd)

- Druk tijdens de weergave één maal op de toets **STEP**.
- Druk vervolgens meerdere malen op deze toets om beeld per beeld verder te springen.
- Druk op de toets **▶||** op de afstandsbediening om de normale weergavesnelheid te hervatten.

NL - 7

De afstandsbediening werkt op 1x "CR2025"-lithiumbatterij (meegeleverd). Om de afstandsbediening gebruiksklaar te maken, moet u de isolatietape die zich op de achterkant van de bediening bevindt, verwijderen.



VERVANGING VAN DE BATTERIJ VAN DE AFSTANDSBEDIENING

- Duw de toets naar rechts.
- Trek de batterijlader uit.
- Plaats een "CR2025" batterij met de positieve kant (+) naar boven.
- Plaats het lid terug.

Raadpleeg uw dealer alvorens de batterijen weg te werpen omdat hij ze zou kunnen terugnemen om te recycleren.

OPMERKINGEN:

- Zorg ervoor dat u nooit niet-oplaadbare batterijen oplaadt. Verwarm de batterijen nooit en probeer ze nooit te openen.
- Wanneer het toestel lange tijd niet gebruikt wordt, haalt u de batterijen beter uit het toestel.
- Als de afstandsbediening lange tijd niet gebruikt wordt, haalt u de batterijen beter uit het toestel om aantasting door uitlopen van de batterijen te vermijden.

OPGEPAST:

Ontploffingsgevaar als de batterij niet juist ingevoegd wordt. Vervang de batterij enkel door een identieke batterij of door een batterij van hetzelfde type.

WAARSCHUWING
 Neem de batterij niet in, gevaar voor chemische brandwonden (De afstandsbediening die wordt meegeleverd met) Dit product bevat een knoopcelbatterij. Als de knoopcelbatterij wordt ingeslikt, kan dit ernstige inwendige brandwonden veroorzaken die in slechts 2 uur tot de dood kunnen leiden. Houd nieuwe en gebruikte batterijen buiten bereik van kinderen. Als het batterijvak niet goed sluit, stop dan met het gebruik van het product en houd het buiten bereik van kinderen. Als u denkt dat er mogelijk batterijen zijn ingeslikt of batterijen in een lichaamsdeel terecht zijn gekomen, schakel dan onmiddellijk medische hulp in.

Als u dit toestel in de toekomst zou willen weggooien, weet dan dat elektrische apparaten niet met het huishoudelijk afval weggegooid mogen worden. Informeer u om het dichtstbijzijnde recyclagecentrum te vinden. Vraag informatie aan de locale overheden of aan uw verkoper. (Richtlijn in verband met afval van elektrische en elektronische apparatuur.)

NL - 3

Vertraagde weergave (dvd)

- Druk tijdens de weergave op de toets **SLOW**.
- Druk vervolgens meerdere malen op deze toets om de weergavesnelheid van de herhaling en de het geluid aan te passen.
- Druk op de toets **▶||** op de afstandsbediening om de normale weergavesnelheid te hervatten.

Selectie van een hoofdstuk of een track

Druk tijdens de weergave op de toets **▶▶||** of **◀◀** om meteen naar het volgende of vorige hoofdstuk (DVD) of naar de vorige of volgende track (cd) te springen.

Zoom (dvd en JPEG)

Druk tijdens de weergave op de toets **ZOOM** om de gewenste zoom te verkrijgen. Druk op deze toets om één van de volgende zoomfactoren te kiezen: 2x, 3x, 4x, 1/2, 1/3 of 1/4, x1 (originele grootte).
 Opmerking: Druk tijdens de weergave van JPEG-bestanden in de zoommodus op de toets **ZOOM** om de originele grootte te activeren (100%). Vervolgens druk u meermaals op de toets **◀◀** of **▶▶** om de gewenste zoomfactor te selecteren.

GEAVANCEERDE FUNCTIES

Informatieweergave

Druk tijdens de weergave meermaals op de toets **DISPLAY** om de beschikbare informatie op de disk weer te geven:
 DVD: Reeds verstreken tijd van de titel, Nog resterende tijd van de titel, Reeds verstreken tijd van het hoofdstuk, Nog resterende tijd van het hoofdstuk, Geen informatie ter beschikking.
 Audio-cd: Reeds verstreken tijd van de track, Nog resterende tijd van de track, Totaal reeds verstreken tijd, Totaal nog resterende tijd, Geen informatie ter beschikking.

Zoeken van sectie
 De gebruiker kan een bepaalde passage of een bepaalde track zoeken door de weergavetijd of het nummer van de track in te geven.
 1. Druk meermaals op de toets **SEARCH** om de verschillende zoekmogelijkheden weer te geven.

DVD:

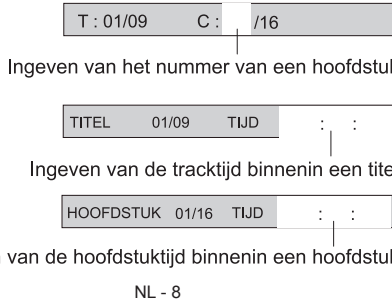

NL - 8

TOEBEHOREN

- Afstandsbediening x1
- Stroomadapter x1
- Autoadapter voor op de sigarettenaanstecker x1
- Transporthoes x1
- Hoofdtelefoon x1

VOEDING

Gebruik van de netstroomadapter

De netstroomadapter gebruikt een netstroom van AC 100V-240V ~ . De meegeleverde netstroomadapter mag nooit gebruikt worden op een ander type voeding.

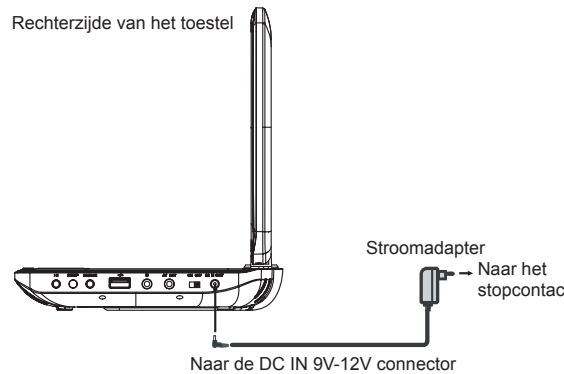

OPGEPAST:
 * De meegeleverde netstroomadapter mag uitsluitend met dit toestel gebruikt worden. Gebruik hem niet met een ander toestel.
 * Deactiveer het toestel vooraleer u de stekker uit het stopcontact trekt, om beschadiging van het toestel te vermijden.
 * Als het toestel lange tijd niet gebruikt wordt, trek de stekker van de netstroomadapter dan uit het stopcontact.
 * Plaats uw toestel dicht bij een stopcontact en zorg ervoor dat het stopcontact makkelijk bereikbaar blijft. Van zodra u een functietoornis vaststelt, dient u de stekker van het toestel uit het stopcontact te trekken.
 * De netstroomadapter maakt het mogelijk om de stroomvoorziening naar het toestel te onderbreken. Zorg ervoor dat deze altijd makkelijk bereikbaar blijft tijdens het gebruik. Om de voeding van het toestel volledig te onderbreken, dient u de stekker van de netstroomadapter uit het stopcontact te trekken.
 * Gebruik nooit een beschadigde netstroomadapter. Zorg ervoor dat de voedingskabel niet vertrapd of verpletterd wordt. Indien de voedingskabel beschadigd is, neem dan contact op een gekwalificeerde techniek.

NL - 4

CD:

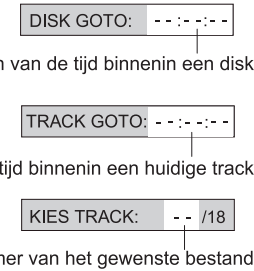

2. Geef het hoofdstuknummer of de afspeeltijd in, dan gaat de speler onmiddellijk naar deze locatie.

WEERGAVE MODUS

Herhaalde weergave

Druk tijdens de weergave meermaals op de toets **REPEAT** om de weergavemodus te selecteren:

DVD: herhalen van een hoofdstuk, een titel of een volledige herhaling (herhaling gedeactiveerd).

CD: herhalen van een track, volledige herhaling, herhaling gedeactiveerd.

MP3: weergave van een track, herhaling van een track, herhaling van een map, weergave van een map, shuffle, willekeurig

Opmerking: "TRACK": de geselecteerde track wordt één maal weergegeven, daarna stopt de weergave.

"REPEAT ONE" (track herhalen): de geselecteerde track wordt voortdurend weergegeven.

"REPEAT MAP" (map herhalen): alle tracks binnen een map wordt voortdurend weergegeven.

"MAP": alle geselecteerde tracks binnen in een map worden één maal weergegeven, daarna stopt de weergave.

"SHUFFLE": Willekeurig een keer afspelen en dan spelen stoppen.

"WILLEKEURIG": Willekeurig herhaald afspelen

Opmerking: bepaalde dvd ondersteunen deze herhalingsfunctie niet.

NL - 9

